

滑台系列

RB-D series

無塵環境/皮帶式樣

Clean Room/Belt Type



CONTENTS

無塵環境 / 皮帶式樣 Clean Room/Belt Type

小型 TYPE

RB-D8



本體寬幅 88mm
最大行程 1800mm188
最大荷重 14kg

標準型 TYPE

RB-D14



本體寬幅 135mm
最大行程 3050mm206
最大荷重 40kg

標準型 TYPE

RB-D12



本體寬幅 102mm
最大行程 2550mm194
最大荷重 22kg

大型 TYPE

RB-D17



本體寬幅 170mm
最大行程 3550mm212
最大荷重 60kg

標準型 LARGE

RB-D12B



本體寬幅 122mm
Width
最大行程 3050mm200
Max. stroke
最大荷重 34kg
Max. payload

重型 LARGE

RB-D22



本體寬幅 220mm
Width
最大行程 3500mm218
Max. stroke
最大荷重 85kg
Max. payload

標準一體式
Belt Anti Filter

軌道行車式
Belt Anti Filter

一般規格仕様
Standard Type

一般規格仕様
Standard Type

無塵規格仕様
Clean Room Type

無塵規格仕様
Clean Room Type

無塵規格仕様
Clean Room Type

標準仕様
Eltape Type

定制規格
Custom size

RB-D8

單軸
1-axis

皮帶驅動 Belt Drive



最大行程 Maximum Stroke **1800mm** 最高速度 Maximum Speed **4500mm/s** 馬達容量 Motor Output **200W** 皮帶寬度 Belt Width **18mm** 直線滑軌 Linear Guide **15x12.5-12**

型號表示方式 Ordering Method

RB-D8 - L40 - 100 - L- P20 - C4 - 0001

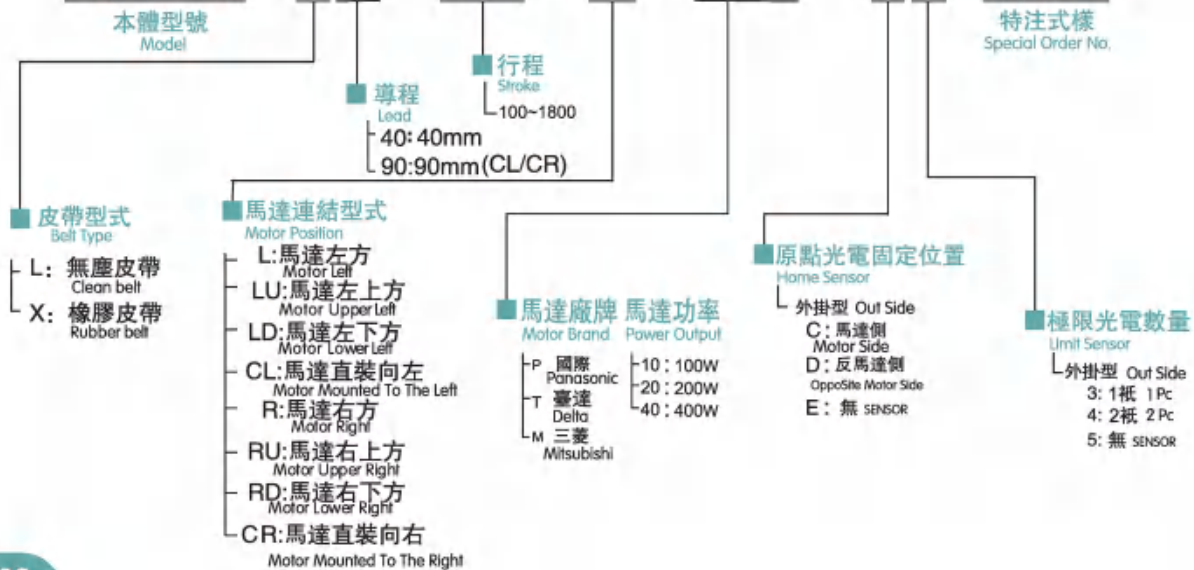

基本仕様 Specification

性能	位置重複精度 Repeatability	±0.04		
	導程 Lead	40	90	
	最高速度 Maximum Speed	2000	4500	
	最大可搬重量 Maximum Payload	水平使用 Horizontal	14	7
		垂直使用 Vertical		
	定格推力 Rated Thrust	105	55	
部品	標準行程 Stroke Pitch	100-1800mm/50pitch		
	AC伺服馬達容量 AC Servo Motor Output	200W		
	皮帶寬度 Belt Width	18		
	高剛性直線滑軌 High Rigidity Linear Guide	15x12.5		
	原點感應器 Home Sensor	外掛 Outside	EE-SX672(NPN)	

感應器接線圖 <原點及端點> Sensor Layout

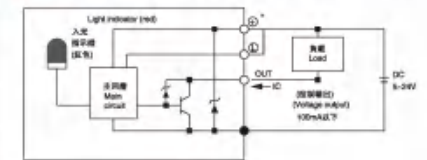

容許負載力距表 N.m Allowable Overhang

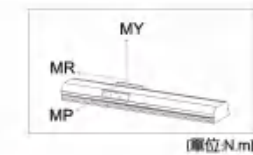
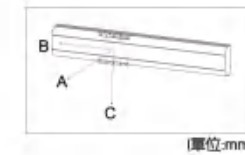
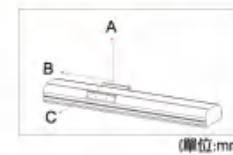

水平安裝 Horizontal Installation	A			B			牆面安裝 Wall Installation	A			B			C		
	4kg	8kg	14kg	4kg	8kg	14kg		4kg	8kg	14kg	4kg	8kg	14kg			
	905	375	205	285	125	60	285	125	60	325	145	75	905	375	205	

水平使用時 Static Loading Moment

MY	88
MP	88
MR	96

*力距表所表示的數據，代表重心。
The torque value in the chart indicate the center of gravity.
*符合型錄規範的正常使用下，保證壽命為10,000公里。
Operation life is 10,000km when the product is using under the specified conditions.

搭配伺服馬達一覽表 Suitable Motor Brand

廠牌 Brand	馬達記號 Mark	煞車有無 Brake	馬達容量 Wap/Watpw/W	電源電壓 AC-Voltage AC-V	伺服馬達型號 Motor Model	驅動器型號 Driver Model
三菱 Mitsubishi	M	無煞車 (水平仕様) No Brake (Horizontal Type)	200	220	HG-KR23	MR-J4-20A
國際 Panasonic	P	無煞車 (水平仕様) No Brake (Horizontal Type)	200	220	MSMD022G1U	MADHT1507
臺達 Delta	T	無煞車 (水平仕様) No Brake (Horizontal Type)	200	220	ECMA-C20602ES	ASD-B20221-B

RB-D8 單軸 1-axis

馬達左折/馬達右折 Motor Left Side/Motor Right Side

L 馬達左折 Motor Left Side

(單位 Unit : mm)

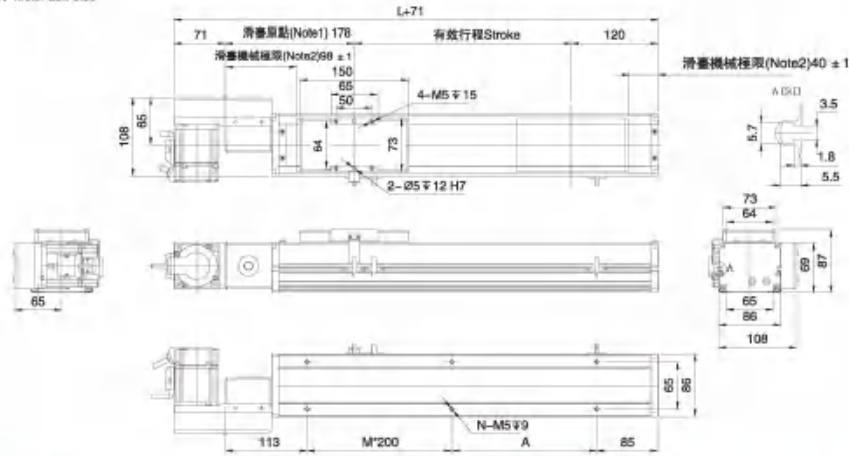

有效行程 Stroke	100	150	200	250	300	350	400	450	500	550	600	650	700	750	800	850	900	950
L	398	448	498	548	598	648	698	748	798	848	898	948	998	1048	1098	1148	1198	1248
A	200	50	100	150	200	50	100	150	200	50	100	150	200	50	100	150	200	50
M	0	1	1	1	1	2	2	2	2	3	3	3	4	4	4	4	4	5
N	4	6	6	6	6	8	8	8	8	10	10	10	10	12	12	12	12	14
KG	5.65	6.08	6.47	6.92	7.37	7.77	8.19	8.61	9.04	9.46	9.88	10.31	10.73	11.15	11.58	12	12.42	12.84

有效行程 Stroke	1000	1050	1100	1150	1200	1250	1300	1350	1400	1450	1500	1550	1600	1650	1700	1750	1800	1850
L	1298	1348	1398	1448	1498	1548	1598	1648	1698	1748	1798	1848	1898	1948	1998	2048	2098	2148
A	100	150	200	50	100	150	200	50	100	150	200	50	100	150	200	50	100	150
M	5	5	5	6	6	6	7	7	7	7	8	8	8	8	9	9	9	9
N	14	14	14	16	16	16	16	18	18	18	18	20	20	20	20	22	22	22
KG	13.27	13.69	14.11	14.53	14.95	15.37	16.02	16.21	16.63	17.05	17.47	17.89	18.31	18.73	19.15	19.57	19.99	20.41

R 馬達右折 Motor Right Side

(單位 Unit : mm)

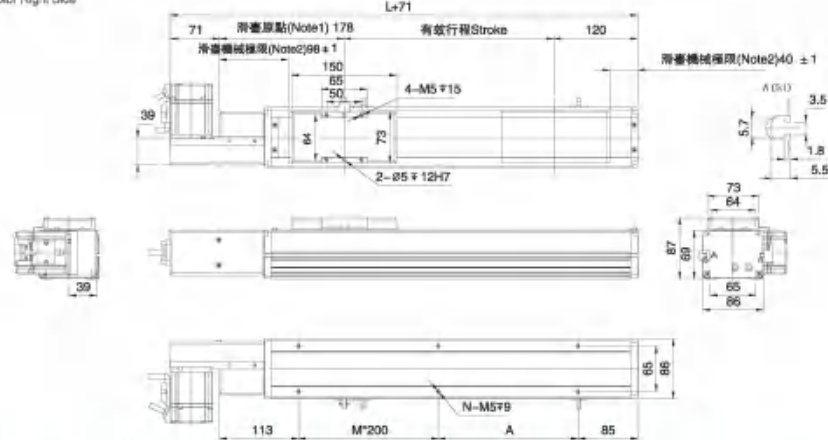

有效行程 Stroke	100	150	200	250	300	350	400	450	500	550	600	650	700	750	800	850	900	950
L	398	448	498	548	598	648	698	748	798	848	898	948	998	1048	1098	1148	1198	1248
A	200	50	100	150	200	50	100	150	200	50	100	150	200	50	100	150	200	50
M	0	1	1	1	1	2	2	2	2	3	3	3	4	4	4	4	4	5
N	4	6	6	6	6	8	8	8	8	10	10	10	10	12	12	12	12	14
KG	5.65	6.08	6.47	6.92	7.37	7.77	8.19	8.61	9.04	9.46	9.88	10.31	10.73	11.15	11.58	12	12.42	12.84

有效行程 Stroke	1000	1050	1100	1150	1200	1250	1300	1350	1400	1450	1500	1550	1600	1650	1700	1750	1800	1850
L	1298	1348	1398	1448	1498	1548	1598	1648	1698	1748	1798	1848	1898	1948	1998	2048	2098	2148
A	100	150	200	50	100	150	200	50	100	150	200	50	100	150	200	50	100	150
M	5	5	5	6	6	6	7	7	7	7	8	8	8	8	9	9	9	9
N	14	14	14	16	16	16	16	18	18	18	18	20	20	20	20	22	22	22
KG	13.27	13.69	14.11	14.53	14.95	15.37	16.02	16.21	16.63	17.05	17.47	17.89	18.31	18.73	19.15	19.57	19.99	20.41

馬達左下折/馬達右下折 Motor Lower Left / Motor Lower Right

LD 馬達左下折 Motor Lower Left

單位 Unit : mm

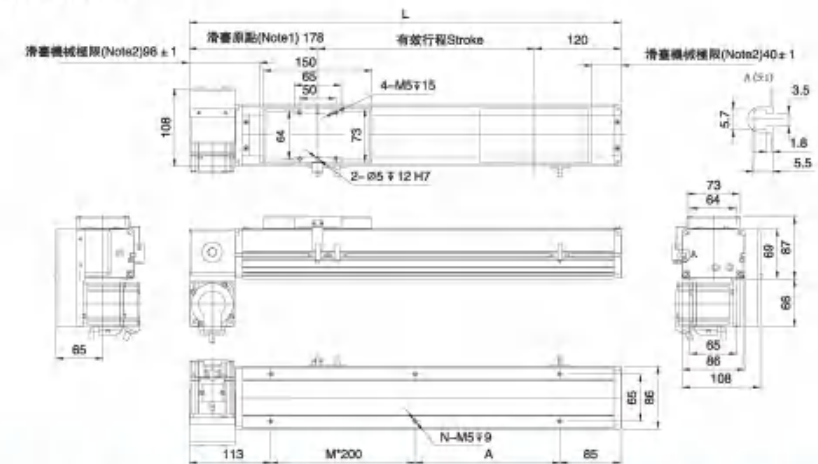

有效行程 Stroke	100	150	200	250	300	350	400	450	500	550	600	650	700	750	800	850	900	950
L	398	448	498	548	598	648	698	748	798	848	898	948	998	1048	1098	1148	1198	1248
A	200	50	100	150	200	50	100	150	200	50	100	150	200	50	100	150	200	50
M	0	1	1	1	1	2	2	2	2	3	3	3	4	4	4	4	4	5
N	4	6	6	6	6	8	8	8	8	10	10	10	10	12	12	12	12	14
KG	5.65	6.08	6.47	6.92	7.37	7.77	8.19	8.61	9.04	9.46	9.88	10.31	10.73	11.15	11.58	12	12.42	12.84

有效行程 Stroke	1000	1050	1100	1150	1200	1250	1300	1350	1400	1450	1500	1550	1600	1650	1700	1750	1800	1850
L	1298	1348	1398	1448	1498	1548	1598	1648	1698	1748	1798	1848	1898	1948	1998	2048	2098	2148
A	100	150	200	50	100	150	200	50	100	150	200	50	100	150	200	50	100	150
M	5	5	5	6	6	6	7	7	7	7	8	8	8	8	9	9	9	9
N	14	14	14	16	16	16	16	18	18	18	18	20	20	20	20	22	22	22
KG	13.27	13.69	14.11	14.53	14.95	15.37	16.02	16.21	16.63	17.05	17.47	17.89	18.31	18.73	19.15	19.57	19.99	20.41

RD 馬達右下折 Motor Lower Right

單位 Unit : mm

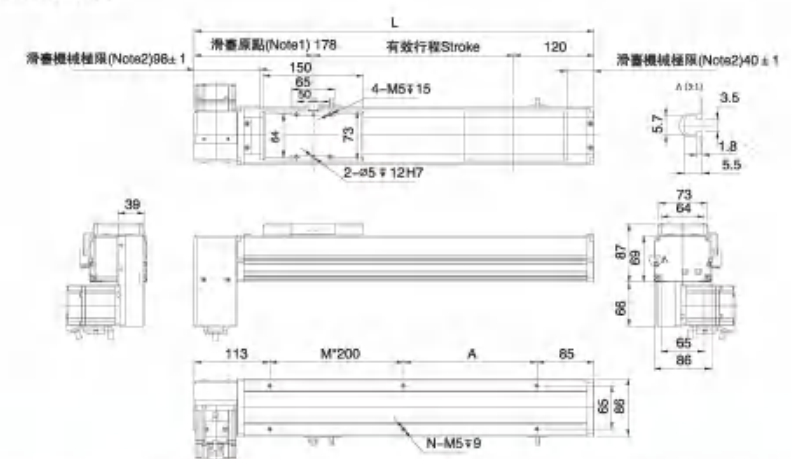

有效行程 Stroke	100	150	200	250	300	350	400	450	500	550	600	650	700	750	800	850	900	950
L	398	448	498	548	598	648	698	748	798	848	898	948	998	1048	1098	1148	1198	1248
A	200	50	100	150	200	50	100	150	200	50	100	150	200	50	100	150	200	50
M	0	1	1	1	1	2	2	2	2	3	3	3	4	4	4	4	4	5
N	4	6	6	6	6	8	8	8	8	10	10	10	10	12	12	12	12	14
KG	5.65	6.08	6.47	6.92	7.37	7.77	8.19	8.61	9.04	9.46	9.88	10.31	10.73	11.15	11.58	12	12.42	12.84

有效行程 Stroke	1000	1050	1100	1150	1200	1250	1300	1350	1400	1450	1500	1550	1600	1650	1700	1750	1800	1850
L	1298	1348	1398	1448	1498	1548	1598	1648	1698	1748	1798	1848	1898	1948	1998	2048	2098	2148
A	100	150	200	50	100	150	200	50	100	150	200	50	100	150	200	50	100	150
M	5	5	5	6	6	6	7	7	7	7	8	8	8	8	9	9	9	9
N	14	14	14	16	16	16	16	18	18	18	18	20	20	20	20	22	22	22
KG	13.27	13.69	14.11	14.53	14.95	15.37	16.02	16.21	16.63	17.05	17.47	17.89	18.31	18.73	19.15	19.57	19.99	20.41

RB-D8 單軸 1-axis

馬達左上折/馬達右上折 Motor Upper Left / Motor Upper Right

馬達直裝向左/馬達直裝向右 Motor Mounted To The Left / Motor Mounted To The Right

LU 馬達左上折 Motor Upper Left

單位 Unit : mm

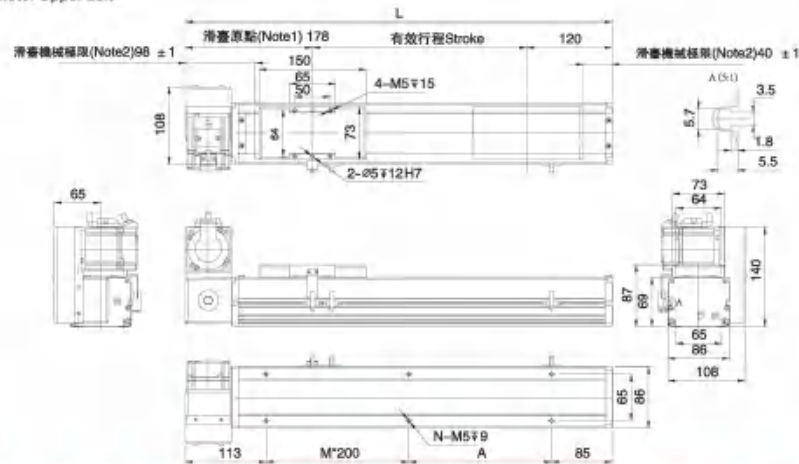

有效行程 Stroke	100	150	200	250	300	350	400	450	500	550	600	650	700	750	800	850	900	950
L	398	448	498	548	598	648	698	748	798	848	898	948	998	1048	1098	1148	1198	1248
A	200	50	100	150	200	50	100	150	200	50	100	150	200	50	100	150	200	50
M	0	1	1	1	1	2	2	2	2	3	3	3	3	4	4	4	4	5
N	4	6	6	6	6	8	8	8	8	10	10	10	10	12	12	12	12	14
KG	5.85	6.08	6.47	6.92	7.37	7.77	8.19	8.61	9.04	9.46	9.88	10.31	10.73	11.15	11.58	12	12.42	12.84

有效行程 Stroke	1000	1050	1100	1150	1200	1250	1300	1350	1400	1450	1500	1550	1600	1650	1700	1750	1800	1850
L	1298	1348	1398	1448	1498	1548	1598	1648	1698	1748	1798	1848	1898	1948	1998	2048	2098	2148
A	100	150	200	50	100	150	200	50	100	150	200	50	100	150	200	50	100	150
M	5	5	5	6	6	6	7	7	7	7	8	8	8	8	9	9	9	9
N	14	14	14	16	16	16	18	18	18	18	20	20	20	20	22	22	22	22
KG	13.27	13.89	14.11	14.53	14.95	15.37	16.02	16.21	16.63	17.05	17.47	17.89	18.31	18.73	19.15	19.57	19.99	20.41

CL 馬達直裝向左 Motor Mounted To The Left

單位 Unit : mm

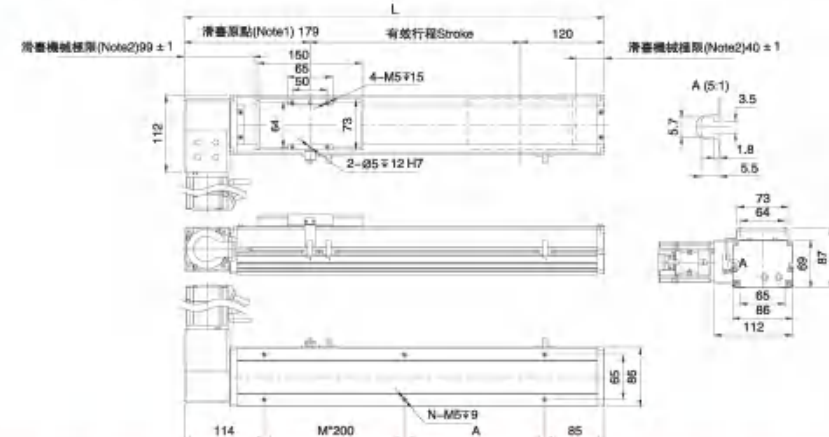

有效行程 Stroke	100	150	200	250	300	350	400	450	500	550	600	650	700	750	800	850	900	950
L	399	449	499	549	599	649	699	749	799	849	899	949	999	1049	1099	1149	1199	1249
A	200	50	100	150	200	50	100	150	200	50	100	150	200	50	100	150	200	50
M	0	1	1	1	1	2	2	2	2	3	3	3	3	4	4	4	4	5
N	4	6	6	6	6	8	8	8	8	10	10	10	10	12	12	12	12	14
KG	5.85	6.08	6.47	6.92	7.37	7.77	8.19	8.61	9.04	9.46	9.88	10.31	10.73	11.15	11.58	12	12.42	12.84

有效行程 Stroke	1000	1050	1100	1150	1200	1250	1300	1350	1400	1450	1500	1550	1600	1650	1700	1750	1800	1850
L	1299	1349	1399	1449	1499	1549	1599	1649	1699	1749	1799	1849	1899	1949	1999	2049	2099	2149
A	100	150	200	50	100	150	200	50	100	150	200	50	100	150	200	50	100	150
M	5	5	5	6	6	6	7	7	7	7	8	8	8	8	9	9	9	9
N	14	14	14	16	16	16	18	18	18	18	20	20	20	20	22	22	22	22
KG	13.27	13.89	14.11	14.53	14.95	15.37	16.02	16.21	16.63	17.05	17.47	17.89	18.31	18.73	19.15	19.57	19.99	20.41

RU 馬達右上折 Motor Upper Right

單位 Unit : mm

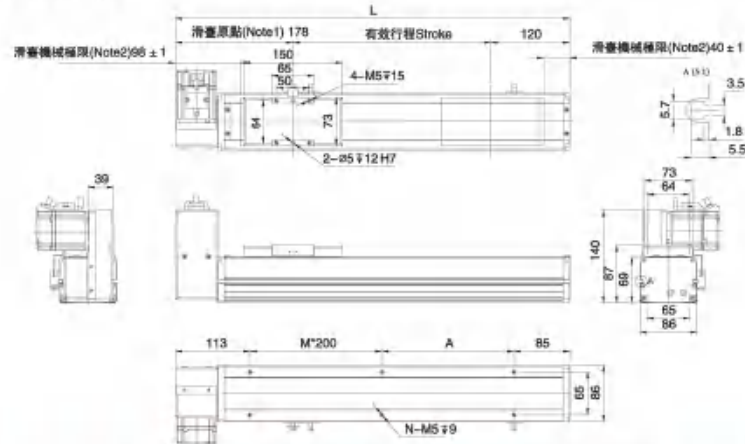

有效行程 Stroke	100	150	200	250	300	350	400	450	500	550	600	650	700	750	800	850	900	950
L	398	448	498	548	598	648	698	748	798	848	898	948	998	1048	1098	1148	1198	1248
A	200	50	100	150	200	50	100	150	200	50	100	150	200	50	100	150	200	50
M	0	1	1	1	1	2	2	2	2	3	3	3	3	4	4	4	4	5
N	4	6	6	6	6	8	8	8	8	10	10	10	10	12	12	12	12	14
KG	5.85	6.08	6.47	6.92	7.37	7.77	8.19	8.61	9.04	9.46	9.88	10.31	10.73	11.15	11.58	12	12.42	12.84

有效行程 Stroke	1000	1050	1100	1150	1200	1250	1300	1350	1400	1450	1500	1550	1600	1650	1700	1750	1800	1850
L	1298	1348	1398	1448	1498	1548	1598	1648	1698	1748	1798	1848	1898	1948	1998	2048	2098	2148
A	100	150	200	50	100	150	200	50	100	150	200	50	100	150	200	50	100	150
M	5	5	5	6	6	6	7	7	7	7	8	8	8	8	9	9	9	9
N	14	14	14	16	16	16	18	18	18	18	20	20	20	20	22	22	22	22
KG	13.27	13.89	14.11	14.53	14.95	15.37	16.02	16.21	16.63	17.05	17.47	17.89	18.31	18.73	19.15	19.57	19.99	20.41

CR 馬達直裝向右 Motor Mounted To The Right

單位 Unit : mm

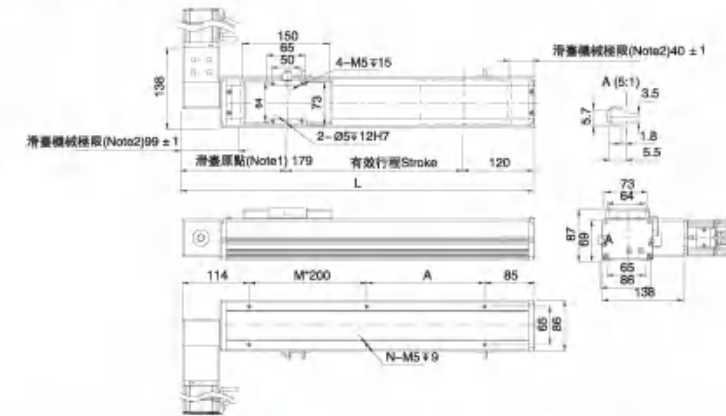

有效行程 Stroke	100	150	200	250	300	350	400	450	500	550	600	650	700	750	800	850	900	950
L	399	449	499	549	599	649	699	749	799	849	899	949	999	1049	1099	1149	1199	1249
A	200	50	100	150	200	50	100	150	200	50	100	150	200	50	100	150	200	50
M	0	1	1	1	1	2	2	2	2	3	3	3	3	4	4	4	4	5
N	4	6	6	6	6	8	8	8	8	10	10	10	10	12	12	12	12	14
KG	5.85	6.08	6.47	6.92	7.37	7.77	8.19	8.61	9.04	9.46	9.88	10.31	10.73	11.15	11.58	12	12.42	12.84

有效行程 Stroke	1000	1050	1100	1150	1200	1250	1300	1350	1400	1450	1500	1550	1600	1650	1700	1750	1800	1850
L	1299	1349	1399	1449	1499	1549	1599	1649	1699	1749	1799	1849	1899	1949	1999	2049	2099	2149
A	100	150	200	50	100	150	200	50	100	150	200	50	100	150	200	50	100	150
M	5	5	5	6	6	6	7	7	7	7	8	8	8	8	9	9	9	9
N	14	14	14	16	16	16	18	18	18	18	20	20	20	20	22	22	22	22
KG	13.27	13.89	14.11	14.53	14.95	15.37	16.02	16.21	16.63	17.05	17.47	17.89	18.31	18.73	19.15	19.57	19.99	20.41

RB-D12 單軸 1-axis

皮帶驅動 Belt Drive



最大行程 Maximum Stroke **2550mm** 最高速度 Maximum Speed **4500mm/s** 馬達容量 Motor Output **200W** 皮帶寬度 Belt Width **18mm** 直線滑軌 Linear Guide **15x12.5Z2**

型號表示方式 Ordering Method

RB-D12 - L40 - 100 - L - P20 - C4 - 0001

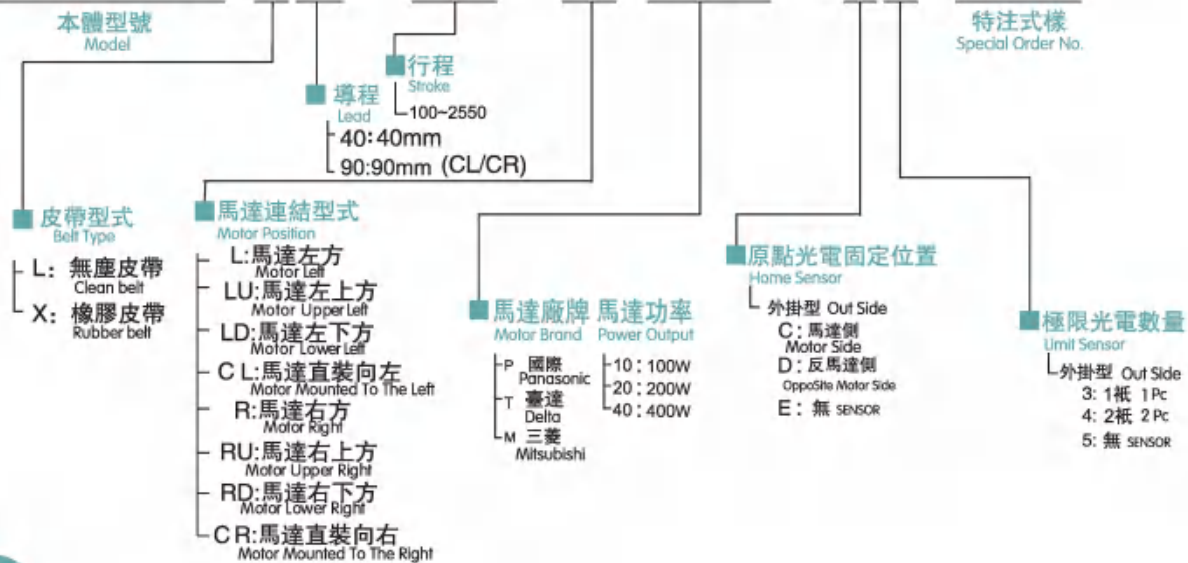

基本仕様 Specification

性能	位置重複精度 Repeatability	±0.04		
	導程 Lead	40	90	
	最高速度 Maximum Speed	2000	4500	
	最大可搬重量 Maximum Payload	水平使用 Horizontal	22	11
		垂直使用 Vertical		
	定格推力 Rated Thrust	105	55	
標準行程 Stroke Pitch	100-2550mm/50pitch			
部品	AC伺服馬達容量 AC Servo Motor Output	200W		
	皮帶寬度 Belt Width	18		
	高剛性直線滑軌 High Rigidity Linear Guide	15x12.5		
	原點感應器 Home Sensor	外掛 Outside	EE-SX672(NPN)	

感應器接線圖 <原點及端點> Sensor Layout

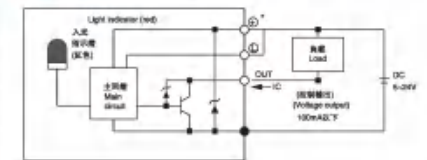

容許負載力距表 N.m Allowable Overhang



水平安裝 Horizontal Installation	A	B	C	牆面安裝 Wall Installation	A	B	C
5kg	905	325	285	5kg	285	325	905
13kg	375	145	125	13kg	125	145	375
22kg	205	75	60	22kg	60	75	205

水平使用時 Static Loading Moment

MY	150
MP	150
MR	130

*力距表所表示的數據，代表重心。
 The torque value in the chart indicate the center of gravity.
 *符合型錄規範的正常使用下，保證壽命為10000公里。
 Operation life is 10,000km when the product is using under the specified conditions.

搭配伺服馬達一覽表 Suitable Motor Brand

廠牌 Brand	馬達記號 Mark	煞車有無 No Brake	馬達容量 Wap/Watpw W	電源電壓 AC-Voltage AC-V	伺服馬達型號 Motor Model	驅動器型號 Driver Model
三菱 Mitsubishi	M	無煞車 (水平仕様) No Brake (Horizontal Type)	200	220	HG-KR23	MR-J4-20A
國際 Panasonic	P	無煞車 (水平仕様) No Brake (Horizontal Type)	200	220	MSMD022G1U	MADHT1507
臺達 Delta	T	無煞車 (水平仕様) No Brake (Horizontal Type)	200	220	ECMA-C20602ES	ASD-B20221-B

RB-D12 單軸 1-axis

馬達左折/馬達右折 Motor Left Side/Motor Right Side

馬達左下折/馬達右下折 Motor Lower Left / Motor Lower Right

L 馬達左折 Motor Left Side

(單位 Unit : mm)

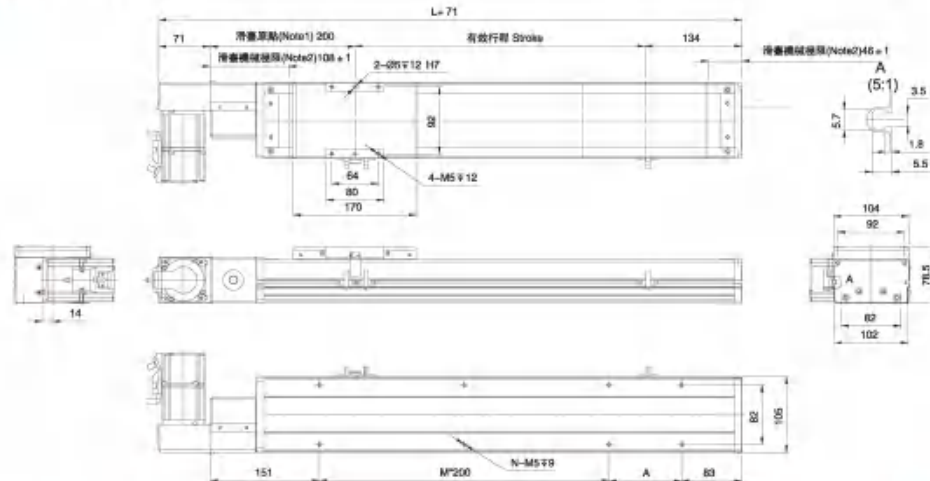

單位:mm	100	150	200	250	300	350	400	450	500	550	600	650	700	750	800	850	900	950	1000	1050	1100	1200	1300		
L	434	494	534	584	634	684	734	784	834	884	934	984	1034	1084	1134	1184	1234	1284	1334	1384	1434	1484	1534	1584	1634
A	200	50	100	150	200	250	300	350	400	450	500	550	600	650	700	750	800	850	900	950	1000	1050	1100	1150	1200
M	0	1	1	1	2	2	2	2	3	3	3	3	4	4	4	4	4	5	5	5	5	6	6	6	6
N	4	6	6	6	6	8	8	8	8	10	10	10	10	12	12	12	12	14	14	14	14	16	16	16	16
KG	8.3	8.73	9.15	9.57	10	10.42	10.84	11.26	11.69	12.11	12.53	12.95	13.38	13.8	14.23	14.65	15.07	15.49	15.92	16.34	16.76	17.18	17.6	18.02	18.44

單位:mm	1350	1400	1450	1500	1550	1600	1650	1700	1750	1800	1850	1900	1950	2000	2050	2100	2150	2200	2250	2300	2350	2400	2450	2500	2550
L	1684	1734	1784	1834	1884	1934	1984	2034	2084	2134	2184	2234	2284	2334	2384	2434	2484	2534	2584	2634	2684	2734	2784	2834	2884
A	90	100	150	200	250	300	350	400	450	500	550	600	650	700	750	800	850	900	950	1000	1050	1100	1150	1200	1250
M	7	7	7	7	8	8	8	8	9	9	9	9	10	10	10	10	11	11	11	11	12	12	12	13	13
N	18	18	18	18	20	20	20	20	22	22	22	22	24	24	24	24	26	26	26	26	28	28	28	28	30
KG	18.86	19.28	19.7	19.12	20.54	20.96	21.38	21.8	22.22	22.64	23.06	23.48	23.9	24.32	24.74	25.16	25.58	26	26.42	26.84	27.26	27.68	28.1	28.52	28.94

R 馬達右折 Motor Right Side

(單位 Unit : mm)

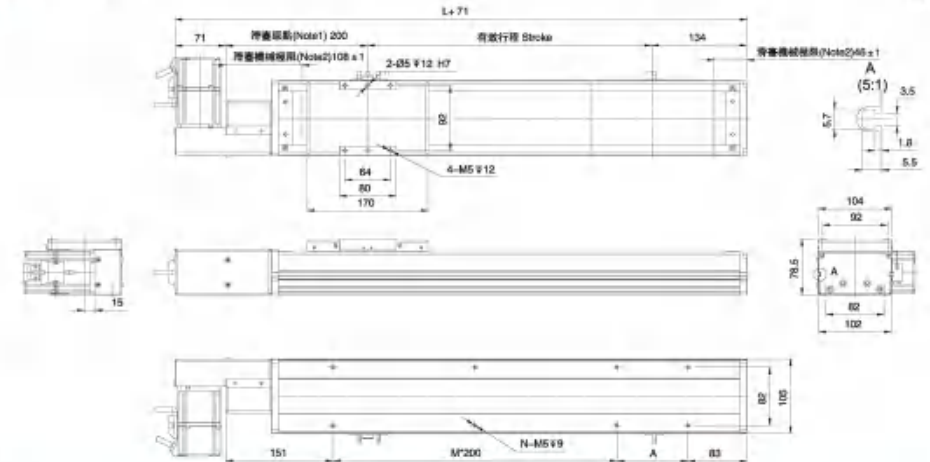

單位:mm	100	150	200	250	300	350	400	450	500	550	600	650	700	750	800	850	900	950	1000	1050	1100	1200	1300		
L	434	494	534	584	634	684	734	784	834	884	934	984	1034	1084	1134	1184	1234	1284	1334	1384	1434	1484	1534	1584	1634
A	200	50	100	150	200	250	300	350	400	450	500	550	600	650	700	750	800	850	900	950	1000	1050	1100	1150	1200
M	0	1	1	1	1	2	2	2	2	3	3	3	3	4	4	4	4	5	5	5	5	6	6	6	6
N	4	6	6	6	6	8	8	8	8	10	10	10	10	12	12	12	12	14	14	14	14	16	16	16	16
KG	8.3	8.73	9.15	9.57	10	10.42	10.84	11.26	11.69	12.11	12.53	12.95	13.38	13.8	14.23	14.65	15.07	15.49	15.92	16.34	16.76	17.18	17.6	18.02	18.44

單位:mm	1350	1400	1450	1500	1550	1600	1650	1700	1750	1800	1850	1900	1950	2000	2050	2100	2150	2200	2250	2300	2350	2400	2450	2500	2550
L	1684	1734	1784	1834	1884	1934	1984	2034	2084	2134	2184	2234	2284	2334	2384	2434	2484	2534	2584	2634	2684	2734	2784	2834	2884
A	90	100	150	200	250	300	350	400	450	500	550	600	650	700	750	800	850	900	950	1000	1050	1100	1150	1200	1250
M	7	7	7	7	8	8	8	8	9	9	9	9	10	10	10	10	11	11	11	11	12	12	12	13	13
N	18	18	18	18	20	20	20	20	22	22	22	22	24	24	24	24	26	26	26	26	28	28	28	28	30
KG	18.86	19.28	19.7	19.12	20.54	20.96	21.38	21.8	22.22	22.64	23.06	23.48	23.9	24.32	24.74	25.16	25.58	26	26.42	26.84	27.26	27.68	28.1	28.52	28.94

LD 馬達左下折 Motor Lower Left

(單位 Unit : mm)

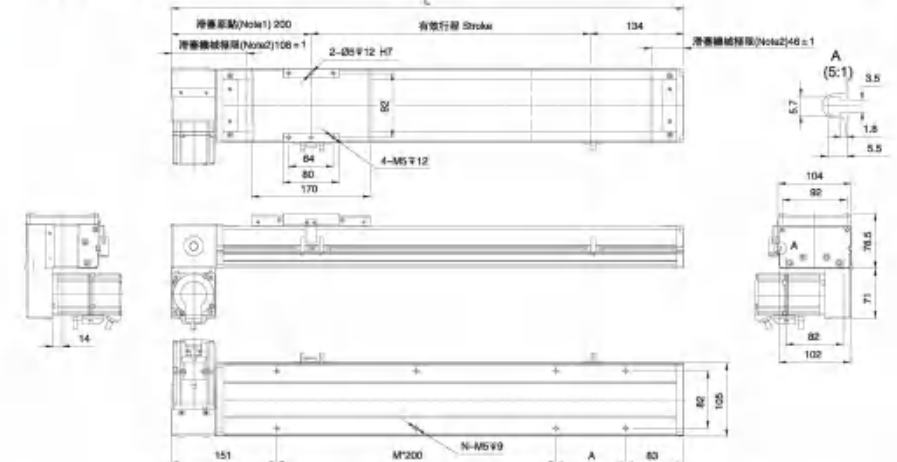

單位:mm	100	150	200	250	300	350	400	450	500	550	600	650	700	750	800	850	900	950	1000	1050	1100	1200	1300		
L	434	494	534	584	634	684	734	784	834	884	934	984	1034	1084	1134	1184	1234	1284	1334	1384	1434	1484	1534	1584	1634
A	200	50	100	150	200	250	300	350	400	450	500	550	600	650	700	750	800	850	900	950	1000	1050	1100	1150	1200
M	0	1	1	1	1	2	2	2	2	3	3	3	3	4	4	4	4	5	5	5	5	6	6	6	6
N	4	6	6	6	6	8	8	8	8	10	10	10	10	12	12	12	12	14	14	14	14	16	16	16	16
KG	8.3	8.73	9.15	9.57	10	10.42	10.84	11.26	11.69	12.11	12.53	12.95	13.38	13.8	14.23	14.65	15.07	15.49	15.92	16.34	16.76	17.18	17.6	18.02	18.44

單位:mm	1350	1400	1450	1500	1550	1600	1650	1700	1750	1800	1850	1900	1950	2000	2050	2100	2150	2200	2250	2300	2350	2400	2450	2500	2550
L	1684	1734	1784	1834	1884	1934	1984	2034	2084	2134	2184	2234	2284	2334	2384	2434	2484	2534	2584	2634	2684	2734	2784	2834	2884
A	90	100	150	200	250	300	350	400	450	500	550	600	650	700	750	800	850	900	950	1000	1050	1100	1150	1200	1250
M	7	7	7	7	8	8	8	8	9	9	9	9	10	10	10	10	11	11	11	11	12	12	12	13	13
N	18	18	18	18	20	20	20	20	22	22	22	22	24	24	24	24	26	26	26	26	28	28	28	28	30
KG	18.86	19.28	19.7	19.12	20.54	20.96	21.38	21.8	22.22	22.64	23.06	23.48	23.9	24.32	24.74	25.16	25.58	26	26.42	26.84	27.26	27.68	28.1	28.52	28.94

RD 馬達右下折 Motor Lower Right

(單位 Unit : mm)

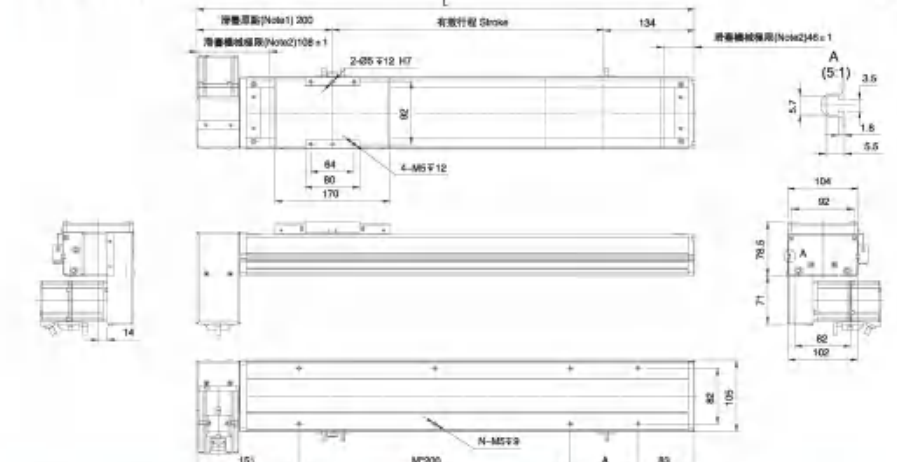

單位:mm	100	150	200	250	300	350	400	450	500	550	600	650	700	750	800	850	900	950	1000	1050	1100	1200	1300		
L	434	494	534	584	634	684	734	784	834	884	934	984	1034	1084	1134	1184	1234	1284	1334	1384	1434	1484	1534	1584	1634
A	200	50	100	150	200	250	300	350	400	450	500	550	600	650	700	750	800	850	900	950	1000	1050	1100	1150	1200
M	0	1	1	1	1	2	2	2	2	3	3	3	3	4	4	4	4	5	5	5	5	6	6	6	6
N	4	6	6	6	6	8	8	8	8	10	10	10	10	12	12	12	12	14	14	14	14	16	16	16	16
KG	8.3	8.73	9.15	9.57	10	10.42	10.84	11.26	11.69	12.11	12.53	12.95	13.38	13.8	14.23	14.65	15.07	15.49	15.92	16.34	16.76	17.18	17.6	18.02	18.44

單位:mm	1350	1400	1450	1500	1550	1600	1650	1700	1750	1800	1850	1900	1950	2000	2050	2100	2150	2200	2250	2300	2350	2400	2450	2500	2550
L	1684	1734	1784	1834	1884	1934	1984	2034	2084	2134	2184	2234	2284	2334	2384	2434	2484	2534	2584	2634	2684	2734	2784	2834	2884
A	90	100	150	200	250	300	350	400	450	500	550	600	650	700	750	800	850	900	950	1000	1050	1100	1150	1200	1250
M	7	7	7	7	8	8	8	8	9	9	9	9	10	10	10	10	11	11	11	11	12	12	12	13	13
N	18	18	18	18	20	20	20	20	22	22	22	22	24	24	24	24	26	26	26	26	28	28	28	28	30
KG	18.86	19.28	19.7	19.12	20.54	20.96	21.38	21.8	22.22	22.64	23.06	23.48	23.9	24.32	24.74	25.16	25.58	26	26.42	26.84	27.26	27.68	28.1	28.52	28.94

RB-D12 單軸 1-axis

馬達左上折/馬達右上折 Motor Upper Left / Motor Upper Right

馬達直裝向左/馬達直裝向右 Motor Mounted To The Left / Motor Mounted To The Right

LU 馬達左上折 Motor Upper Left

單位 Unit: mm

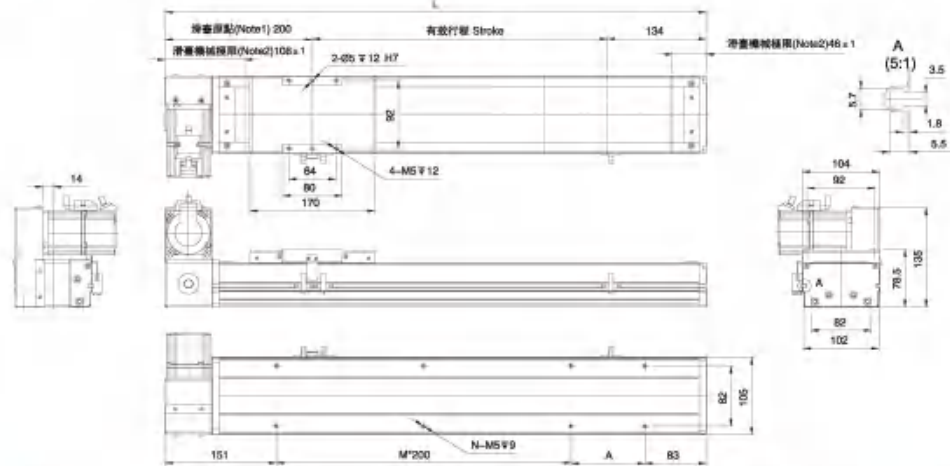

有效行程	100	150	200	250	300	350	400	450	500	550	600	650	700	750	800	850	900	950	1000	1050	1100	1150	1200	1250	1300
L	434	484	534	584	634	684	734	784	834	884	934	984	1034	1084	1134	1184	1234	1284	1334	1384	1434	1484	1534	1584	1634
A	200	50	100	150	200	50	100	150	200	50	100	150	200	50	100	150	200	50	100	150	200	50	100	150	200
M	0	1	1	1	1	2	2	2	3	3	3	3	4	4	4	4	5	5	5	5	6	6	6	6	6
N	4	6	6	6	6	8	8	8	8	10	10	10	10	12	12	12	12	14	14	14	14	16	16	16	16
KG	8.3	8.73	9.15	9.57	10	10.42	10.84	11.26	11.68	12.11	12.53	12.95	13.38	13.8	14.23	14.65	15.07	15.49	15.92	16.34	16.76	17.18	17.6	18.02	18.44

有效行程	1300	1400	1450	1500	1550	1600	1650	1700	1750	1800	1850	1900	1950	2000	2050	2100	2150	2200	2250	2300	2350	2400	2450	2500	2550
L	1684	1734	1784	1834	1884	1934	1984	2034	2084	2134	2184	2234	2284	2334	2384	2434	2484	2534	2584	2634	2684	2734	2784	2834	2884
A	50	100	150	200	50	100	150	200	50	100	150	200	50	100	150	200	50	100	150	200	50	100	150	200	50
M	7	7	7	7	8	8	8	9	9	9	10	10	10	11	11	11	11	12	12	12	12	13	13	13	13
N	18	18	18	18	20	20	20	22	22	22	22	24	24	24	24	26	26	26	26	28	28	28	28	30	30
KG	18.86	19.28	19.7	19.12	20.54	20.96	21.38	21.8	22.22	22.64	23.06	23.48	23.9	24.32	24.74	25.16	25.58	26	26.42	26.84	27.26	27.68	28.1	28.52	28.94

RU 馬達右上折 Motor Upper Right

單位 Unit: mm

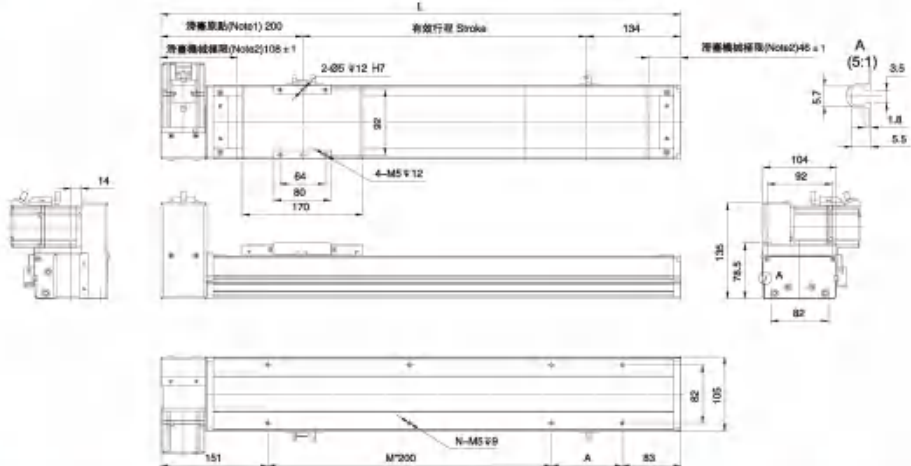

有效行程	100	150	200	250	300	350	400	450	500	550	600	650	700	750	800	850	900	950	1000	1050	1100	1150	1200	1250	1300
L	434	484	534	584	634	684	734	784	834	884	934	984	1034	1084	1134	1184	1234	1284	1334	1384	1434	1484	1534	1584	1634
A	200	50	100	150	200	50	100	150	200	50	100	150	200	50	100	150	200	50	100	150	200	50	100	150	200
M	0	1	1	1	1	2	2	2	3	3	3	3	4	4	4	4	5	5	5	5	6	6	6	6	6
N	4	6	6	6	6	8	8	8	8	10	10	10	10	12	12	12	12	14	14	14	14	16	16	16	16
KG	8.3	8.73	9.15	9.57	10	10.42	10.84	11.26	11.68	12.11	12.53	12.95	13.38	13.8	14.23	14.65	15.07	15.49	15.92	16.34	16.76	17.18	17.6	18.02	18.44

有效行程	1300	1400	1450	1500	1550	1600	1650	1700	1750	1800	1850	1900	1950	2000	2050	2100	2150	2200	2250	2300	2350	2400	2450	2500	2550
L	1684	1734	1784	1834	1884	1934	1984	2034	2084	2134	2184	2234	2284	2334	2384	2434	2484	2534	2584	2634	2684	2734	2784	2834	2884
A	50	100	150	200	50	100	150	200	50	100	150	200	50	100	150	200	50	100	150	200	50	100	150	200	50
M	7	7	7	7	8	8	8	9	9	9	10	10	10	11	11	11	11	12	12	12	12	13	13	13	13
N	18	18	18	18	20	20	20	22	22	22	22	24	24	24	24	26	26	26	26	28	28	28	28	30	30
KG	18.86	19.28	19.7	19.12	20.54	20.96	21.38	21.8	22.22	22.64	23.06	23.48	23.9	24.32	24.74	25.16	25.58	26	26.42	26.84	27.26	27.68	28.1	28.52	28.94

CL 馬達直裝向左 Motor Mounted To The Left

單位 Unit: mm

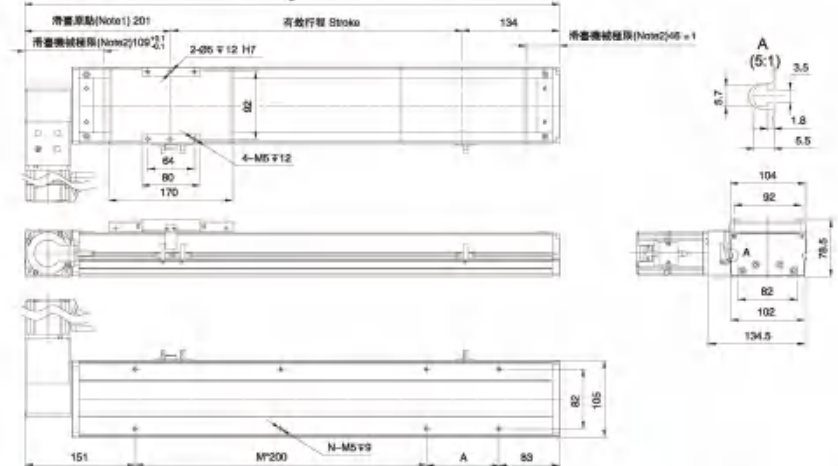

有效行程	100	150	200	250	300	350	400	450	500	550	600	650	700	750	800	850	900	950	1000	1050	1100	1150	1200	1250	1300
L	435	485	535	585	635	685	735	785	835	885	935	985	1035	1085	1135	1185	1235	1285	1335	1385	1435	1485	1535	1585	1635
A	200	50	100	150	200	50	100	150	200	50	100	150	200	50	100	150	200	50	100	150	200	50	100	150	200
M	0	1	1	1	1	2	2	2	3	3	3	3	4	4	4	4	5	5	5	5	6	6	6	6	6
N	4	6	6	6	6	8	8	8	8	10	10	10	10	12	12	12	12	14	14	14	14	16	16	16	16
KG	8.3	8.73	9.15	9.57	10	10.42	10.84	11.26	11.68	12.11	12.53	12.95	13.38	13.8	14.23	14.65	15.07	15.49	15.92	16.34	16.76	17.18	17.6	18.02	18.44

有效行程	1300	1400	1450	1500	1550	1600	1650	1700	1750	1800	1850	1900	1950	2000	2050	2100	2150	2200	2250	2300	2350	2400	2450	2500	2550
L	1685	1735	1785	1835	1885	1935	1985	2035	2085	2135	2185	2235	2285	2335	2385	2435	2485	2535	2585	2635	2685	2735	2785	2835	2885
A	50	100	150	200	50	100	150	200	50	100	150	200	50	100	150	200	50	100	150	200	50	100	150	200	50
M	7	7	7	7	8	8	8	9	9	9	9	10	10	10	11	11	11	11	12	12	12	12	13	13	13
N	18	18	18	18	20	20	20	22	22	22	22	24	24	24	24	26	26	26	26	28	28	28	28	30	30
KG	18.86	19.28	19.7	19.12	20.54	20.96	21.38	21.8	22.22	22.64	23.06	23.48	23.9	24.32	24.74	25.16	25.58	26	26.42	26.84	27.26	27.68	28.1	28.52	28.94

CR 馬達直裝向右 Motor Mounted To The Right

單位 Unit: mm

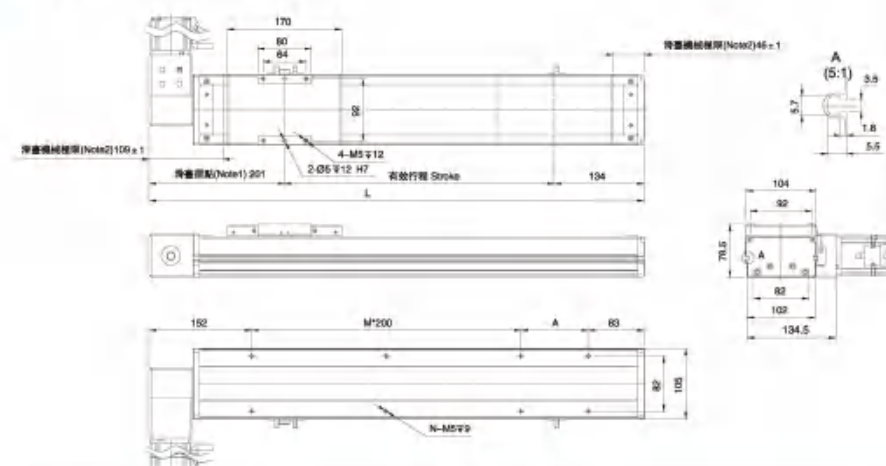

有效行程	100	150	200	250	300	350	400	450	500	550	600	650	700	750	800	850	900	950	1000	1050	1100	1150	1200	1250	1300
L	435	485	535	585	635	685	735	785	835	885	935	985	1035	1085	1135	1185	1235	1285	1335	1385	1435	1485	1535	1585	1635
A	200	50	100	150	200	50	100	150	200	50	100	150	200	50	100	150	200	50	100	150	200	50	100	150	200
M	0	1	1	1	1	2	2	2	3	3	3	3	4	4	4	4	5	5	5	5	6	6	6	6	6
N	4	6	6	6	6	8	8	8	8	10	10	10	10	12	12	12	12	14	14	14	14	16	16	16	16
KG	8.3	8.73	9.15	9.57	10	10.42	10.84	11.26	11.68	12.11	12.53	12.95	13.38	13.8	14.23	14.65	15.07	15.49	15.92	16.34	16.76	17.18	17.6	18.02	18.44

有效行程	1300	1400	1450	1500	1550	1600	1650	1700	1750	1800	1850	1900	1950	2000	2050	2100	2150	2200	2250	2300	2350	2400	2450	2500	2550
L	1685	1735	1785	1835	1885	1935	1985	2035	2085	2135	2185	2235	2285	2335	2385	2435	2485	2535	2585	2635	2685	2735	2785	2835	2885
A	50	100	150	200	50	100	150	200	50	100	150	200	50	100	150	200	50	100	150	200	50	100	150	200	50
M	7	7	7	7	8	8	8	9	9	9	9	10	10	10	11	11	11	11	12	12	12	12	13	13	13
N	18	18	18	18	20	20	20	22	22	22	22	24	24	24	24	26	26	26	26	28	28	28	28	30	30
KG	18.86	19.28	19.7	19.12	20.54	20.96	21.38	21.8	22.22	22.64	23.06	23.48	23.9	24.32	24.74	25.16	25.58	26	26.42	26.84	27.26	27.68	28.1	28.52	28.94

RB-D12B 單軸 1-axis

皮帶驅動 Belt Drive



最大行程 3050mm Maximum Stroke | 最高速度 5000mm/s Maximum Speed | 馬達容量 400W Motor Output | 皮帶寬度 25mm Belt Width | 直線滑軌 15x12.5-2 直線滑軌 Linear Guide

型號表示方式 Ordering Method

RB-D12B - L50 - 100 - L - P40 - C4 - 0001

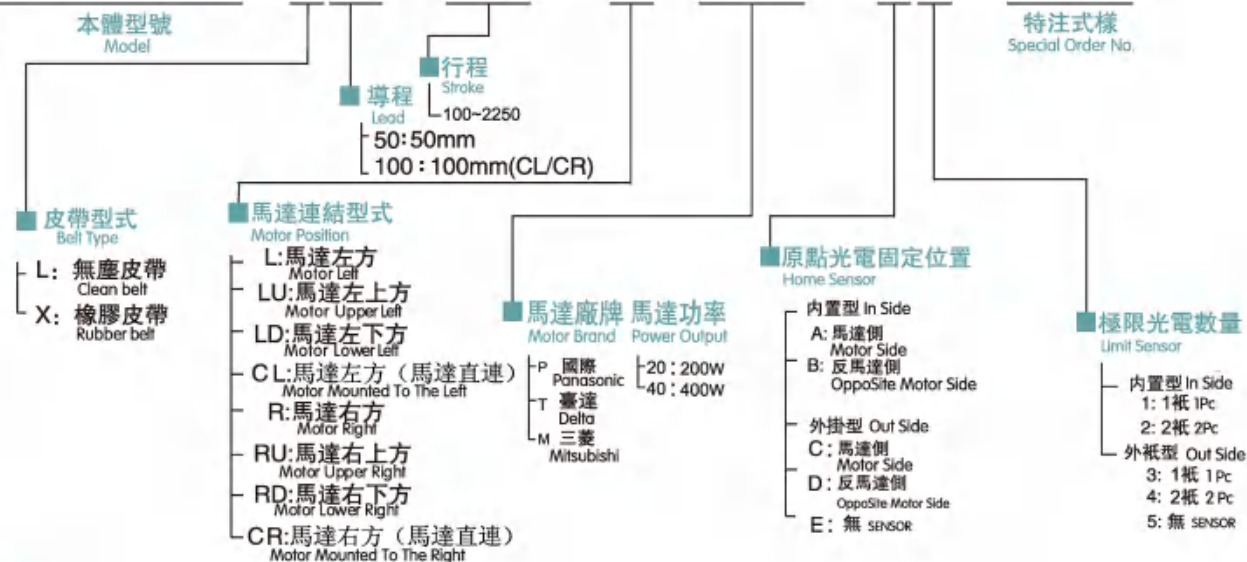

基本仕様 Basic Specification

性能	位置重複精度 Repeatability	±0.04		
	導程 Lead	50	100	
	最高速度 Maximum Speed	2500	5000	
	最大可搬重量 Maximum Payload	水平使用 Horizontal	34	17
		垂直使用 Vertical		
定格推力 Rated Thrust	165	85		
部品	標準行程 Stroke Pitch	100-3050mm/50pitch		
	AC伺服馬達容量 AC Servo Motor Output	400W		
	皮帶寬度 Belt Width	25		
	高剛性直線滑軌 High Rigidity Linear Guide	15×12.5		
	原點感應器 Home Sensor	外掛 Outside	EE-SX672(NPN)	

感應器接線圖 <原點及端點> Sensor Layout

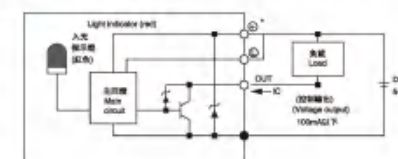

容許負載力距表 N.m Allowable Overhang

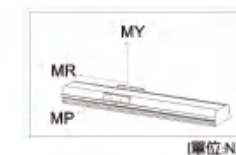
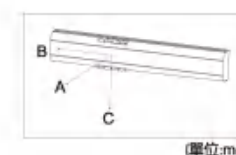
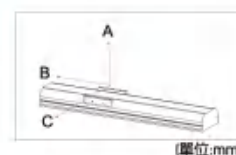

水平安裝 Horizontal Installation	A	B	C	牆面安裝 Wall Installation	A	B	C
10kg	1685	655	493	10kg	493	655	1685
35kg	770	351	274	35kg	274	351	770
34kg	475	245	152	34kg	152	245	475

水平使用時 Static Loading Moment

MY	551
MP	509
MR	485

搭配伺服馬達一覽表 Suitable Motor Brand

廠牌 Brand	馬達記號 Mark	煞車有無 Brake	馬達容量 Wap/Wapw/W Motor Capacity	電源電壓 AC-Voltage AC-V	伺服馬達型號 Motor Model	驅動器型號 Driver Model
三菱 Mitsubishi	M	無煞車 (水平仕様) No Brake (Horizontal Type)	400	220	HG-KR43	MR-J4-40A
國際 Panasonic	P	無煞車 (水平仕様) No Brake (Horizontal Type)	400	220	MHMD042G1U	MBDHT2510
臺達 Delta	T	無煞車 (水平仕様) No Brake (Horizontal Type)	400	220	ECMA-C 20604ES	ASD-B20421-B

RB-D12B 單軸 1-axis

馬達左折/馬達右折 Motor Left Side/Motor Right Side

L 馬達左折 Motor Left Side

(單位 Unit : mm)

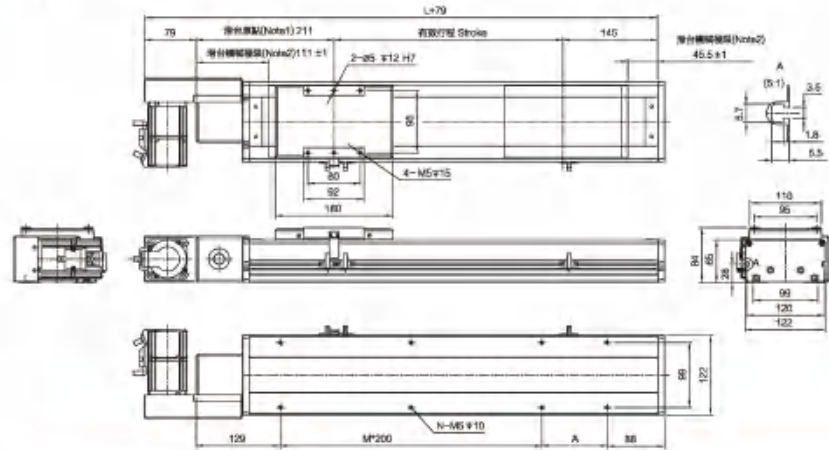

有效行程 Stroke	100	150	200	250	300	350	400	450	500	550	600	650	700	750	800	850	900	950	1000	1050	1100	1150	1200	1250	1300	1350	1400	1450	1500	1550
L	467	517	567	617	667	717	767	817	867	917	967	1017	1067	1117	1167	1217	1267	1317	1367	1417	1467	1517	1567	1617	1667	1717	1767	1817	1867	1917
A	50	100	150	200	250	300	350	400	450	500	550	600	650	700	750	800	850	900	950	1000	1050	1100	1150	1200	1250	1300	1350	1400	1450	1500
M	1	1	1	1	2	2	2	2	3	3	3	3	4	4	4	5	5	5	5	6	6	6	6	7	7	7	7	8	8	8
N	8	8	8	8	8	8	8	8	8	10	10	10	10	12	12	12	12	12	14	14	14	14	16	16	16	18	18	18	20	20
KG	8.5	10	11.5	13	14.5	16	17.5	19	20.5	22	23.5	25	26.5	28	29.5	31	32.5	34	35.5	37	38.5	40	41.5	43	44.5	46	47.5	49	49.5	52

有效行程 Stroke	1600	1650	1700	1750	1800	1850	1900	1950	2000	2050	2100	2150	2200	2250	2300	2350	2400	2450	2500	2550	2600	2650	2700	2750	2800	2850	2900	2950	3000	3050
L	1967	2017	2067	2117	2167	2217	2267	2317	2367	2417	2467	2517	2567	2617	2667	2717	2767	2817	2867	2917	2967	3017	3067	3117	3167	3217	3267	3317	3367	3417
A	150	200	250	300	350	400	450	500	550	600	650	700	750	800	850	900	950	1000	1050	1100	1150	1200	1250	1300	1350	1400	1450	1500	1550	
M	8	8	8	9	9	9	10	10	10	10	11	11	11	11	12	12	12	13	13	13	13	14	14	14	14	15	15	15	15	
N	20	20	22	22	22	24	24	24	24	26	26	26	26	28	28	28	30	30	30	30	30	32	32	32	32	34	34	34	34	
KG	53.5	55	56.5	58	58.5	61	62.5	64	65.5	67	68.5	70	71.5	73	74.5	76	77.5	79	80.5	82	83.5	85	86.5	88	89.5	91	92.5	94	96.5	97

R 馬達右折 Motor Right Side

(單位 Unit : mm)

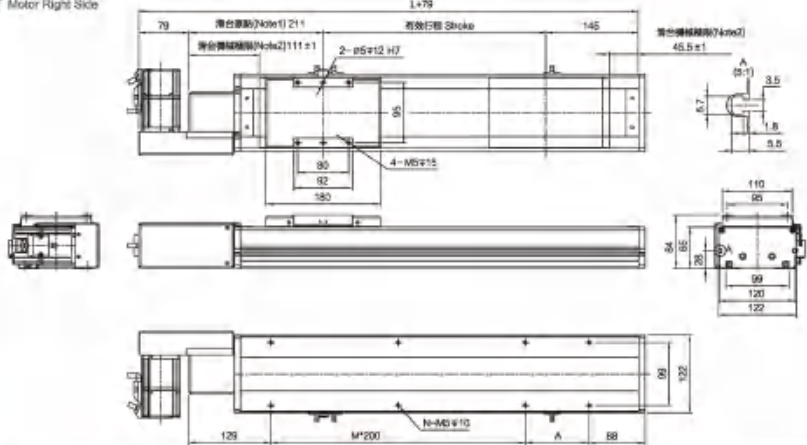

有效行程 Stroke	100	150	200	250	300	350	400	450	500	550	600	650	700	750	800	850	900	950	1000	1050	1100	1150	1200	1250	1300	1350	1400	1450	1500	
L	467	517	567	617	667	717	767	817	867	917	967	1017	1067	1117	1167	1217	1267	1317	1367	1417	1467	1517	1567	1617	1667	1717	1767	1817	1867	1917
A	50	100	150	200	250	300	350	400	450	500	550	600	650	700	750	800	850	900	950	1000	1050	1100	1150	1200	1250	1300	1350	1400	1450	1500
M	1	1	1	1	2	2	2	2	3	3	3	3	4	4	4	5	5	5	5	6	6	6	6	7	7	7	7	8	8	8
N	8	8	8	8	8	8	8	8	8	10	10	10	10	12	12	12	12	14	14	14	14	16	16	16	18	18	18	20	20	
KG	8.5	10	11.5	13	14.5	16	17.5	19	20.5	22	23.5	25	26.5	28	29.5	31	32.5	34	35.5	37	38.5	40	41.5	43	44.5	46	47.5	49	49.5	52

有效行程 Stroke	1600	1650	1700	1750	1800	1850	1900	1950	2000	2050	2100	2150	2200	2250	2300	2350	2400	2450	2500	2550	2600	2650	2700	2750	2800	2850	2900	2950	3000	3050
L	1967	2017	2067	2117	2167	2217	2267	2317	2367	2417	2467	2517	2567	2617	2667	2717	2767	2817	2867	2917	2967	3017	3067	3117	3167	3217	3267	3317	3367	3417
A	150	200	250	300	350	400	450	500	550	600	650	700	750	800	850	900	950	1000	1050	1100	1150	1200	1250	1300	1350	1400	1450	1500	1550	
M	8	8	8	9	9	9	10	10	10	10	11	11	11	11	12	12	12	13	13	13	13	14	14	14	14	15	15	15	15	
N	20	20	22	22	22	24	24	24	24	26	26	26	26	28	28	28	30	30	30	30	30	32	32	32	32	34	34	34	34	
KG	53.5	55	56.5	58	58.5	61	62.5	64	65.5	67	68.5	70	71.5	73	74.5	76	77.5	79	80.5	82	83.5	85	86.5	88	89.5	91	92.5	94	96.5	97

馬達左下折/馬達右下折 Motor Lower Left / Motor Lower Right

LD 馬達左下折 Motor Lower Left

(單位 Unit : mm)

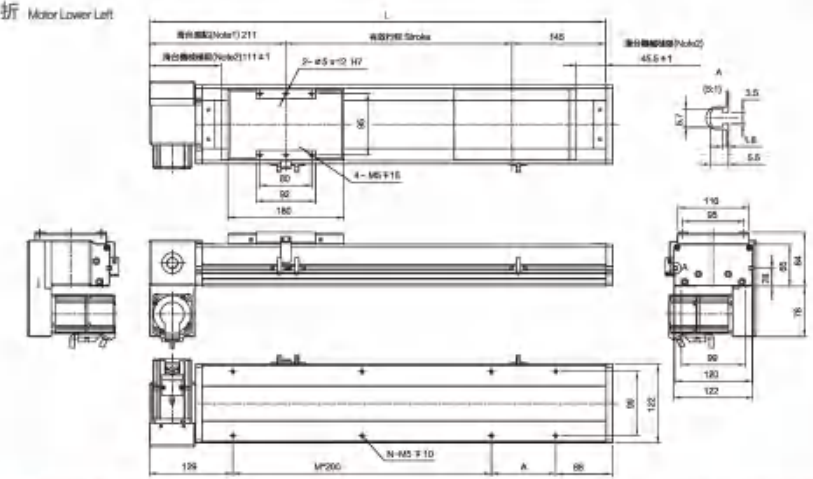

有效行程 Stroke	100	150	200	250	300	350	400	450	500	550	600	650	700	750	800	850	900	950	1000	1050	1100	1150	1200	1250	1300	1350	1400	1450	1500	
L	467	517	567	617	667	717	767	817	867	917	967	1017	1067	1117	1167	1217	1267	1317	1367	1417	1467	1517	1567	1617	1667	1717	1767	1817	1867	1917
A	50	100	150	200	250	300	350	400	450	500	550	600	650	700	750	800	850	900	950	1000	1050	1100	1150	1200	1250	1300	1350	1400	1450	1500
M	1	1	1	1	2	2	2	2	3	3	3	3	4	4	4	5	5	5	5	6	6	6	6	7	7	7	7	8	8	8
N	8	8	8	8	8	8	8	8	8	10	10	10	10	12	12	12	12	14	14	14	14	16	16	16	18	18	18	20	20	
KG	8.5	10	11.5	13	14.5	16	17.5	19	20.5	22	23.5	25	26.5	28	29.5	31	32.5	34	35.5	37	38.5	40	41.5	43	44.5	46	47.5	49	49.5	52

有效行程 Stroke	1600	1650	1700	1750	1800	1850	1900	1950	2000	2050	2100	2150	2200	2250	2300	2350	2400	2450	2500	2550	2600	2650	2700	2750	2800	2850	2900	2950	3000	3050
L	1967	2017	2067	2117	2167	2217	2267	2317	2367	2417	2467	2517	2567	2617	2667	2717	2767	2817	2867	2917	2967	3017	3067	3117	3167	3217	3267	3317	3367	3417
A	150	200	250	300	350	400	450	500	550	600	650	700	750	800	850	900	950	1000	1050	1100	1150	1200	1250	1300	1350	1400	1450	1500	1550	
M	8	8	8	9	9	9	10	10	10	10	11	11	11	11	12	12	12	13	13	13	13	14	14	14	14	15	15	15	15	
N	20	20	22	22	22	24	24	24	24	26	26	26	26	28	28	28	30	30	30	30	30	32	32	32	32	34	34	34	34	
KG	53.5	55	56.5	58	58.5	61	62.5	64	65.5	67	68.5	70	71.5	73	74.5	76	77.5	79	80.5	82	83.5	85	86.5	88	89.5	91	92.5	94	96.5	97

RD 馬達右下折 Motor Lower Right

(單位 Unit : mm)

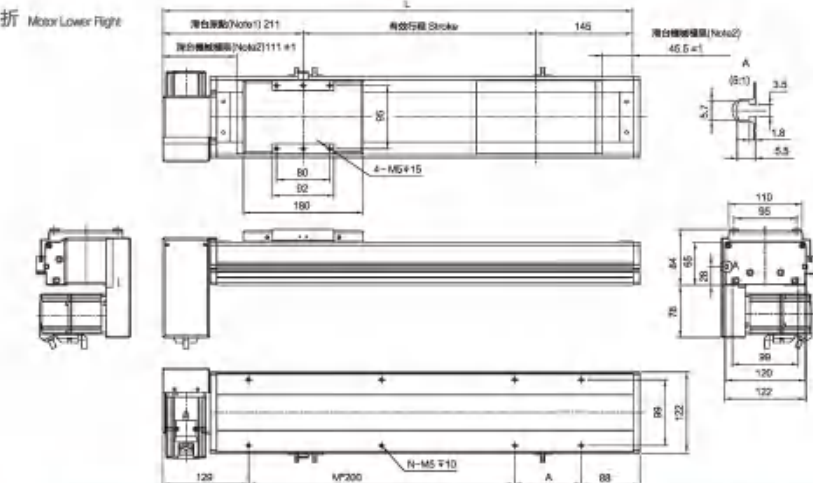

有效行程 Stroke	100	150	200	250	300	350	400	450	500	550	600	650	700	750	800	850	900	950	1000	1050	1100	1150	1200	1250	1300	1350	1400	1450	1500	
L	467	517	567	617	667	717	767	817	867	917	967	1017	1067	1117	1167	1217	1267	1317	1367	1417	1467	1517	1567	1617	1667	1717	1767	1817	1867	1917
A	50	100	150	200	250	300	350	400	450	500	550	600	650	700	750	800	850	900	950	1000	1050	1100	1150	1200	1250	1300	1350	1400	1450	1500
M	1	1	1	1	2	2	2	2	3	3	3	3	4	4	4	5	5	5	5	6	6	6	6	7	7	7	7	8	8	8
N	8	8	8	8	8	8	8	8	8	10	10	10	10	12	12	12	12	14	14	14	14	16	16	16	18	18	18	20	20	
KG	8.5	10	11.5	13	14.5	16	17.5	19	20.5	22	23.5	25	26.5	28	29.5	31	32.5	34	35.5	37	38.5	40	41.5	43	44.5	46	47.5	49	49.5	52

有效行程 Stroke	1600	1650	1700	1750	1800	1850	1900	1950	2000	2050	2100	2150	2200	2250	2300	2350	2400	2450	2500	2550	2600	2650	2700	2750	2800	2850	2900	2950	3000	3050
L	1967	2017	2067	2117	2167	2217	2267	2317																						

RB-D12B 單軸 1-axis

馬達左折/馬達右折 Motor Left Side/Motor Right Side

馬達左下折/馬達右下折 Motor Lower Left / Motor Lower Right

LU 馬達左上折 Motor Upper Left

(單位 Unit : mm)

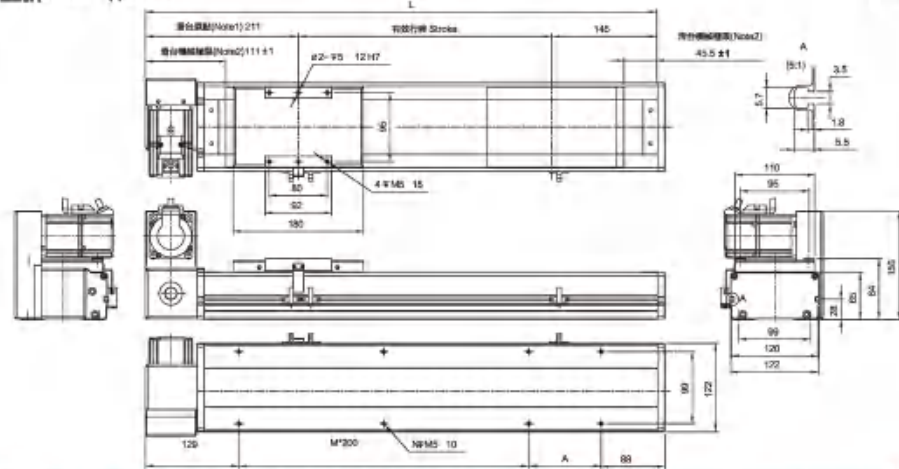

行程 Stroke	100	150	200	250	300	350	400	450	500	550	600	650	700	750	800	850	900	950	1000	1050	1100	1150	1200	1250	1300	1350	1400	1450	1500	1550	
L	467	517	567	617	667	717	767	817	867	917	967	1017	1067	1117	1167	1217	1267	1317	1367	1417	1467	1517	1567	1617	1667	1717	1767	1817	1867	1917	
A	50	100	150	200	250	300	350	400	450	500	550	600	650	700	750	800	850	900	950	1000	1050	1100	1150	1200	1250	1300	1350	1400	1450	1500	
M	1	1	1	1	2	2	2	2	3	3	3	3	4	4	4	4	5	5	5	5	6	6	6	6	7	7	7	7	8	8	
N	6	6	6	6	6	8	8	8	8	10	10	10	10	12	12	12	12	14	14	14	14	16	16	16	16	18	18	18	18	20	20
KG	8.5	10	11.5	13	14.5	16	17.5	19	20.5	22	23.5	25	26.5	28	29.5	31	32.5	34	35.5	37	38.5	40	41.5	43	44.5	46	47.5	49	49.5	52	

行程 Stroke	1600	1650	1700	1750	1800	1850	1900	1950	2000	2050	2100	2150	2200	2250	2300	2350	2400	2450	2500	2550	2600	2650	2700	2750	2800	2850	2900	2950	3000	3050
L	1967	2017	2067	2117	2167	2217	2267	2317	2367	2417	2467	2517	2567	2617	2667	2717	2767	2817	2867	2917	2967	3017	3067	3117	3167	3217	3267	3317	3367	3417
A	190	200	20	100	150	200	250	300	350	400	450	500	550	600	650	700	750	800	850	900	950	1000	1050	1100	1150	1200	1250	1300	1350	1400
M	8	8	9	9	9	9	10	10	10	10	11	11	11	11	12	12	12	12	13	13	13	13	14	14	14	14	15	15	15	15
N	20	20	22	22	22	24	24	24	24	26	26	26	26	28	28	28	28	30	30	30	30	32	32	32	32	34	34	34	34	34
KG	53.5	55	56.5	58	59.5	61	62.5	64	65.5	67	68.5	70	71.5	73	74.5	76	77.5	79	80.5	82	83.5	85	86.5	88	89.5	91	92.5	94	95.5	97

CL 馬達直裝向左 Motor Mounted To The Left

(單位 Unit : mm)

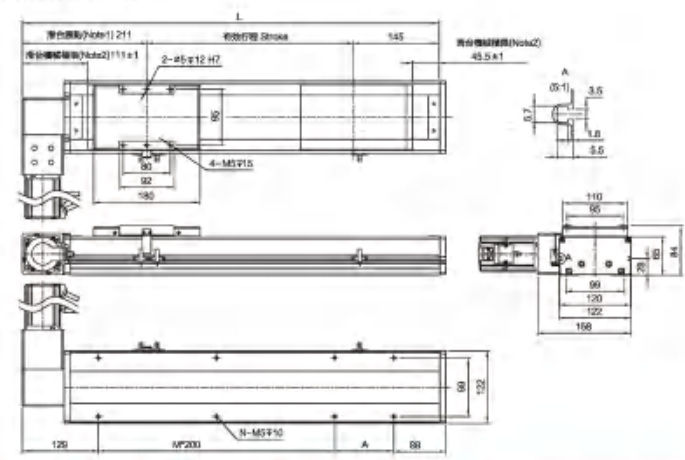

行程 Stroke	100	150	200	250	300	350	400	450	500	550	600	650	700	750	800	850	900	950	1000	1050	1100	1150	1200	1250	1300	1350	1400	1450	1500	1550	
L	467	517	567	617	667	717	767	817	867	917	967	1017	1067	1117	1167	1217	1267	1317	1367	1417	1467	1517	1567	1617	1667	1717	1767	1817	1867	1917	
A	50	100	150	200	250	300	350	400	450	500	550	600	650	700	750	800	850	900	950	1000	1050	1100	1150	1200	1250	1300	1350	1400	1450	1500	
M	1	1	1	1	2	2	2	2	3	3	3	3	3	4	4	4	4	5	5	5	5	6	6	6	6	7	7	7	7	8	
N	6	6	6	6	6	8	8	8	8	10	10	10	10	12	12	12	12	14	14	14	14	16	16	16	16	18	18	18	18	20	20
KG	8.5	10	11.5	13	14.5	16	17.5	19	20.5	22	23.5	25	26.5	28	29.5	31	32.5	34	35.5	37	38.5	40	41.5	43	44.5	46	47.5	49	49.5	52	

行程 Stroke	1600	1650	1700	1750	1800	1850	1900	1950	2000	2050	2100	2150	2200	2250	2300	2350	2400	2450	2500	2550	2600	2650	2700	2750	2800	2850	2900	2950	3000	3050
L	1967	2017	2067	2117	2167	2217	2267	2317	2367	2417	2467	2517	2567	2617	2667	2717	2767	2817	2867	2917	2967	3017	3067	3117	3167	3217	3267	3317	3367	3417
A	150	200	20	100	150	200	250	300	350	400	450	500	550	600	650	700	750	800	850	900	950	1000	1050	1100	1150	1200	1250	1300	1350	1400
M	8	8	9	9	9	9	10	10	10	10	11	11	11	11	12	12	12	12	13	13	13	13	14	14	14	14	15	15	15	15
N	20	20	22	22	22	24	24	24	24	26	26	26	26	28	28	28	28	30	30	30	30	32	32	32	32	34	34	34	34	34
KG	53.5	55	56.5	58	59.5	61	62.5	64	65.5	67	68.5	70	71.5	73	74.5	76	77.5	79	80.5	82	83.5	85	86.5	88	89.5	91	92.5	94	95.5	97

RU 馬達右上折 Motor Upper Right

(單位 Unit : mm)

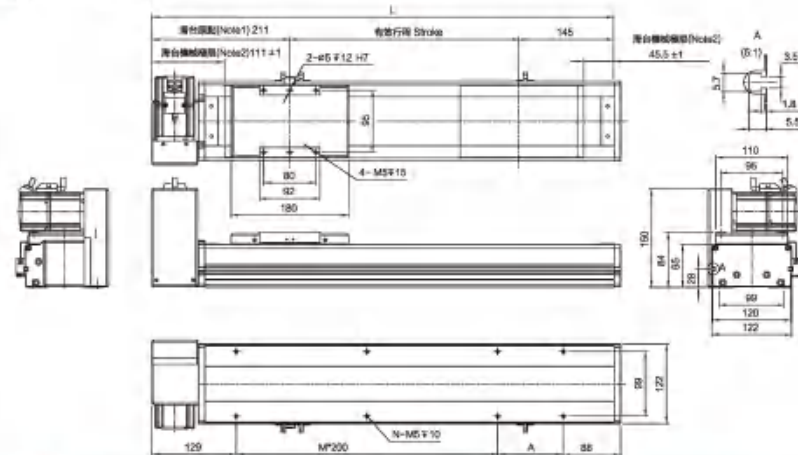

行程 Stroke	100	150	200	250	300	350	400	450	500	550	600	650	700	750	800	850	900	950	1000	1050	1100	1150	1200	1250	1300	1350	1400	1450	1500	1550	
L	467	517	567	617	667	717	767	817	867	917	967	1017	1067	1117	1167	1217	1267	1317	1367	1417	1467	1517	1567	1617	1667	1717	1767	1817	1867	1917	
A	50	100	150	200	250	300	350	400	450	500	550	600	650	700	750	800	850	900	950	1000	1050	1100	1150	1200	1250	1300	1350	1400	1450	1500	
M	1	1	1	1	2	2	2	2	3	3	3	3	4	4	4	4	5	5	5	5	6	6	6	6	7	7	7	7	8	8	
N	6	6	6	6	6	8	8	8	8	10	10	10	10	12	12	12	12	14	14	14	14	16	16	16	16	18	18	18	18	20	20
KG	8.5	10	11.5	13	14.5	16	17.5	19	20.5	22	23.5	25	26.5	28	29.5	31	32.5	34	35.5	37	38.5	40	41.5	43	44.5	46	47.5	49	49.5	52	

行程 Stroke	1600	1650	1700	1750	1800	1850	1900	1950	2000	2050	2100	2150	2200	2250	2300	2350	2400	2450	2500	2550	2600	2650	2700	2750	2800	2850	2900	2950	3000	3050
L	1967	2017	2067	2117	2167	2217	2267	2317	2367	2417	2467	2517	2567	2617	2667	2717	2767	2817	2867	2917	2967	3017	3067	3117	3167	3217	3267	3317	3367	3417
A	150	200	20	100	150	200	250	300	350	400	450	500	550	600	650	700	750	800	850	900	950	1000	1050	1100	1150	1200	1250	1300	1350	1400
M	8	8	9	9	9	9	10	10	10	10	11	11	11	11	12	12	12	12	13	13	13	13	14	14	14	14	15	15	15	15
N	20	20	22	22	22	24	24	24	24	26	26	26	26	28	28	28	28	30	30	30	30	32	32	32	32	34	34	34	34	34
KG	53.5	55	56.5	58	59.5	61	62.5	64	65.5	67	68.5	70	71.5	73	74.5	76	77.5	79	80.5	82	83.5	85	86.5	88	89.5	91	92.5	94	95.5	97

CR 馬達直裝向右 Motor Mounted To The Right

(單位 Unit : mm)

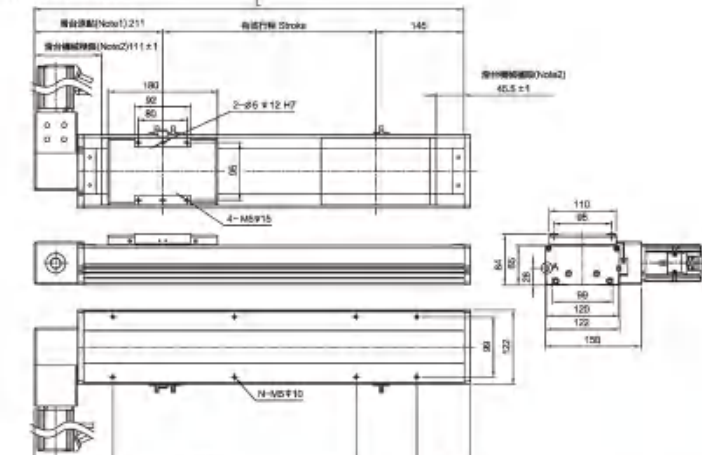

行程 Stroke	100	150	200	250	300	350	400	450	500	550	600	650	700	750	800	850	900	950	1000	1050	1100	1150	1200	1250	1300	1350	1400	1450	1500	1550	
L	467	517	567	617	667	717	767	817	867	917	967	1017	1067	1117	1167	1217	1267	1317	1367	1417	1467	1517	1567	1617	1667	1717	1767	1817	1867	1917	
A	50	100	150	200	250	300	350	400	450	500	550	600	650	700	750	800	850	900	950	1000	1050	1100	1150	1200	1250	1300	1350	1400	1450	1500	
M	1	1	1	1	2	2	2	2	3	3	3	3	3	4	4	4	4	5	5	5	5	6	6	6	6	7	7	7	7	8	
N	6	6	6	6	6	8	8	8	8	10	10	10	10	12	12	12	12	14	14	14	14	16	16	16	16	18	18	18	18	20	20
KG	8.5	10	11.5	13	14.5	16	17.5	19	20.5	22	23.5	25	26.5	28	29.5	31	32.5	34	35.5	37	38.5	40	41.5	43	44.5	46	47.5	49	49.5	52	

行程 Stroke	1600	1650	1700	1750	1800	1850	1900	1950	2000	2050	2100	2150	2200	2250	2300	2350	2400	2450	2500	2550	2600	2650	2700	2750	2800	2850	2900	2950	3000	3050
L	1967	2017	2067	2117	2167	2217	2267	2317	2367	241																				

RB-D14 單軸 1-axis

皮帶驅動 Belt Drive



最大行程 Maximum Stroke **3050mm** | 最高速度 Maximum Speed **5000mm/s** | 馬達容量 Motor Output **400W** | 皮帶寬度 Belt Width **25mm** | 直線滑軌 Linear Guide **15x12.5-2**

型號表示方式 Ordering Method

RB-D14 - L50 - 100 - L- P40 - C4 - 0001

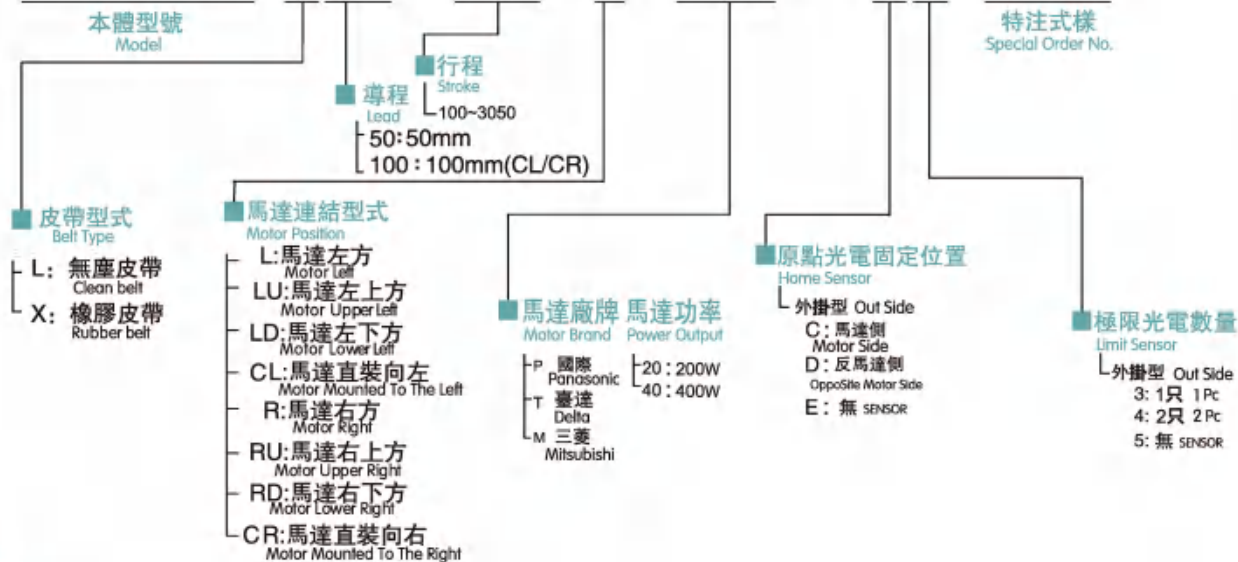

基本仕様 Basic Specification

性能	位置重複精度 Repeatability	±0.04		
	導程 Lead	50	100	
	最高速度 Maximum Speed	2500	5000	
	最大可搬重量 Maximum Payload	水平使用 Horizontal	40	20
		垂直使用 Vertical		
定格推力 Rated Thrust	165	85		
標準行程 Stroke Pitch		100-3050mm/50pitch		
部品	AC伺服馬達容量 AC Servo Motor Output	400W		
	皮帶寬度 Belt Width	25		
	高剛性直線滑軌 High Rigidity Linear Guide	15x12.5		
	原點感應器 Home Sensor	外掛 Outside	EE-SX672(NPN)	

感應器接線圖 <原點及端點> Sensor Layout

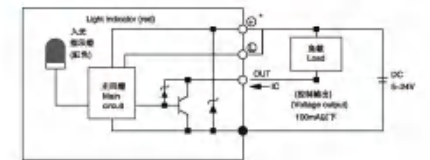

容許負載力距表 N.m Allowable Overhang

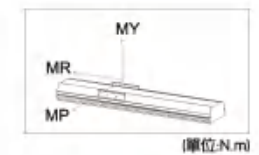
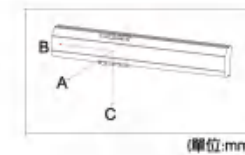
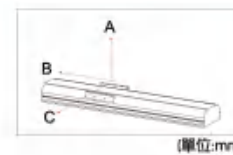

水平安裝 Horizontal Installation	A			牆面安裝 Wall Installation	A		
	B	C	B		C		
10kg	1685	655	535	10kg	535	655	1685
25kg	770	351	297	25kg	297	351	770
40kg	475	245	165	40kg	165	245	475

水平使用時 Static Loading Moment

MY	551
MP	552
MR	485

搭配伺服馬達一覽表 Suitable Motor Brand

廠牌 Brand	馬達記號 Mark	煞車有無 Brake	馬達容量 WapWapw W	電源電壓 AC-Voltage AC-V	伺服馬達型號 Motor Model	驅動器型號 Driver Model
三菱 Mitsubishi	M	無煞車 (水平仕様) No Brake (Horizontal Type)	400	220	HG-KR43	MR-J4-40A
國際 Panasonic	P	無煞車 (水平仕様) No Brake (Horizontal Type)	400	220	MHMD042G1U	MBDHT2510
臺達 Delta	T	無煞車 (水平仕様) No Brake (Horizontal Type)	400	220	ECMA-C20604ES	ASD-B20421-B

RB-D14 單軸 1-axis

馬達左折/馬達右折 Motor Left Side/Motor Right Side

馬達左下折/馬達右下折 Motor Lower Left / Motor Lower Right

L 馬達左折 Motor Left Side

(單位 Unit : mm)

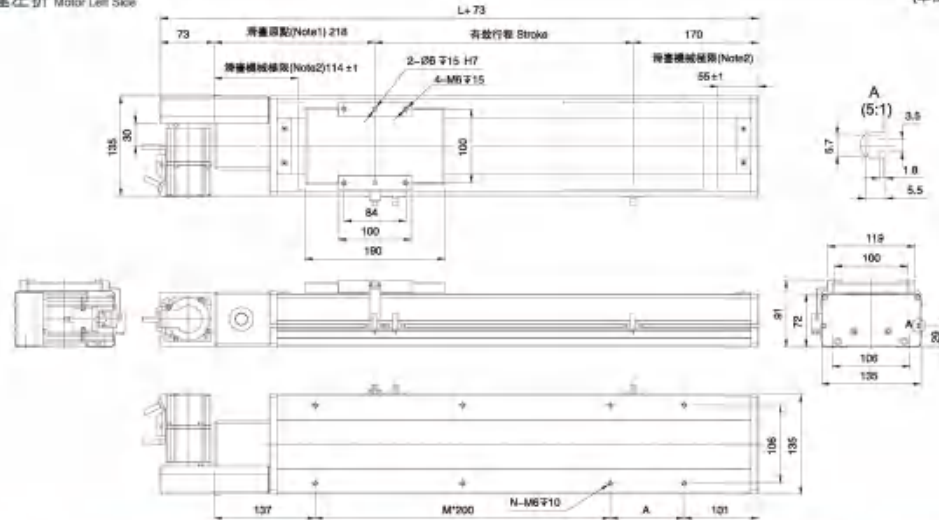

型號	100	150	200	250	300	350	400	450	500	600	700	750	800	850	900	950	1000	1050	1100	1150	1200	1250	1300	1350	1400	1450	1500	1550					
L	488	538	588	638	688	738	788	838	888	938	988	1038	1088	1138	1188	1238	1288	1338	1388	1438	1488	1538	1588	1638	1688	1738	1788	1838	1888	1938			
A	50	100	150	200	250	300	350	400	450	500	550	600	650	700	750	800	850	900	950	1000	1050	1100	1150	1200	1250	1300	1350	1400	1450	1500			
M	1	1	1	1	2	2	2	2	3	3	3	3	4	4	4	4	5	5	5	5	6	6	6	6	6	7	7	7	7	8	8		
N	6	6	6	6	6	6	6	6	8	8	8	8	10	10	10	10	12	12	12	12	14	14	14	14	16	16	16	16	18	18	18	20	20
KG	11.6	12	12.5	13	13.5	14	14.4	15	15.4	16	16.4	16.9	17.4	17.9	18.4	18.9	19.4	19.9	20.3	20.9	21.5	22.1	22.7	23.3	23.9	24.5	25.1	25.7	26.3	26.9			

型號	1600	1650	1700	1750	1800	1850	1900	1950	2000	2050	2100	2150	2200	2250	2300	2350	2400	2450	2500	2550	2600	2650	2700	2750	2800	2850	2900	2950	3000	3050
L	1988	2038	2088	2138	2188	2238	2288	2338	2388	2438	2488	2538	2588	2638	2688	2738	2788	2838	2888	2938	2988	3038	3088	3138	3188	3238	3288	3338	3388	3438
A	150	200	250	300	350	400	450	500	550	600	650	700	750	800	850	900	950	1000	1050	1100	1150	1200	1250	1300	1350	1400	1450	1500	1550	
M	8	8	9	9	9	9	10	10	10	11	11	11	11	11	12	12	12	12	13	13	13	13	14	14	14	14	15	15	15	15
N	20	20	22	22	22	22	24	24	24	24	24	26	26	26	26	28	28	28	28	30	30	30	30	32	32	32	32	34	34	34
KG	27.5	28.1	28.7	29.3	29.9	30.5	31.1	31.7	32.3	32.9	33.5	34.1	34.7	35.3	35.9	36.5	37.1	37.7	38.3	38.9	39.5	40.1	40.7	41.3	41.9	42.5	43.1	43.7	44.3	44.9

LD 馬達左下折 Motor Lower Left

(單位 Unit : mm)

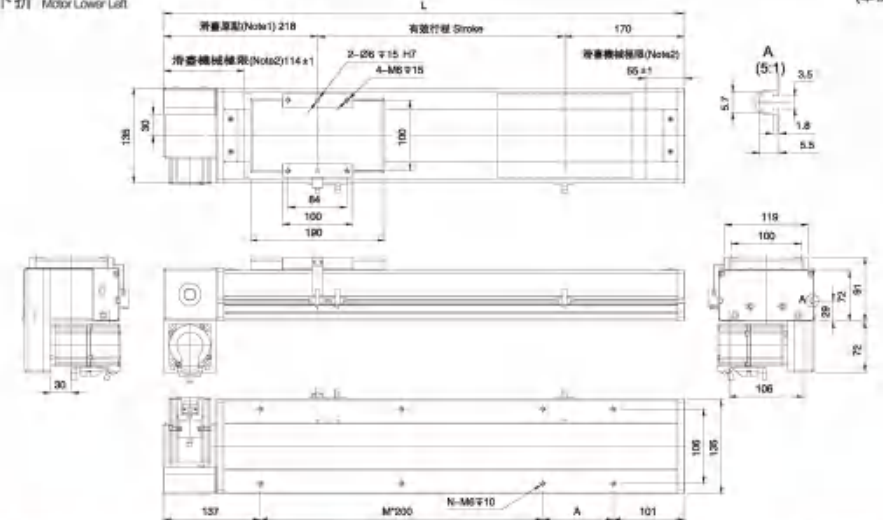

型號	100	150	200	250	300	350	400	450	500	600	700	750	800	850	900	950	1000	1050	1100	1150	1200	1250	1300	1350	1400	1450	1500	1550					
L	488	538	588	638	688	738	788	838	888	938	988	1038	1088	1138	1188	1238	1288	1338	1388	1438	1488	1538	1588	1638	1688	1738	1788	1838	1888	1938			
A	50	100	150	200	250	300	350	400	450	500	550	600	650	700	750	800	850	900	950	1000	1050	1100	1150	1200	1250	1300	1350	1400	1450	1500			
M	1	1	1	1	2	2	2	2	3	3	3	3	4	4	4	4	5	5	5	5	6	6	6	6	6	7	7	7	7	8	8		
N	6	6	6	6	6	6	6	6	8	8	8	8	10	10	10	10	12	12	12	12	14	14	14	14	16	16	16	16	18	18	18	20	20
KG	11.6	12	12.5	13	13.5	14	14.4	15	15.4	16	16.4	16.9	17.4	17.9	18.4	18.9	19.4	19.9	20.3	20.9	21.5	22.1	22.7	23.3	23.9	24.5	25.1	25.7	26.3	26.9			

型號	1600	1650	1700	1750	1800	1850	1900	1950	2000	2050	2100	2150	2200	2250	2300	2350	2400	2450	2500	2550	2600	2650	2700	2750	2800	2850	2900	2950	3000	3050	
L	1988	2038	2088	2138	2188	2238	2288	2338	2388	2438	2488	2538	2588	2638	2688	2738	2788	2838	2888	2938	2988	3038	3088	3138	3188	3238	3288	3338	3388	3438	
A	150	200	250	300	350	400	450	500	550	600	650	700	750	800	850	900	950	1000	1050	1100	1150	1200	1250	1300	1350	1400	1450	1500	1550		
M	8	8	9	9	9	9	10	10	10	10	10	11	11	11	11	12	12	12	12	13	13	13	13	14	14	14	14	15	15	15	15
N	20	20	22	22	22	22	24	24	24	24	24	26	26	26	26	28	28	28	28	30	30	30	30	32	32	32	32	34	34	34	
KG	27.5	28.1	28.7	29.3	29.9	30.5	31.1	31.7	32.3	32.9	33.5	34.1	34.7	35.3	35.9	36.5	37.1	37.7	38.3	38.9	39.5	40.1	40.7	41.3	41.9	42.5	43.1	43.7	44.3	44.9	

R 馬達右折 Motor Right Side

(單位 Unit : mm)

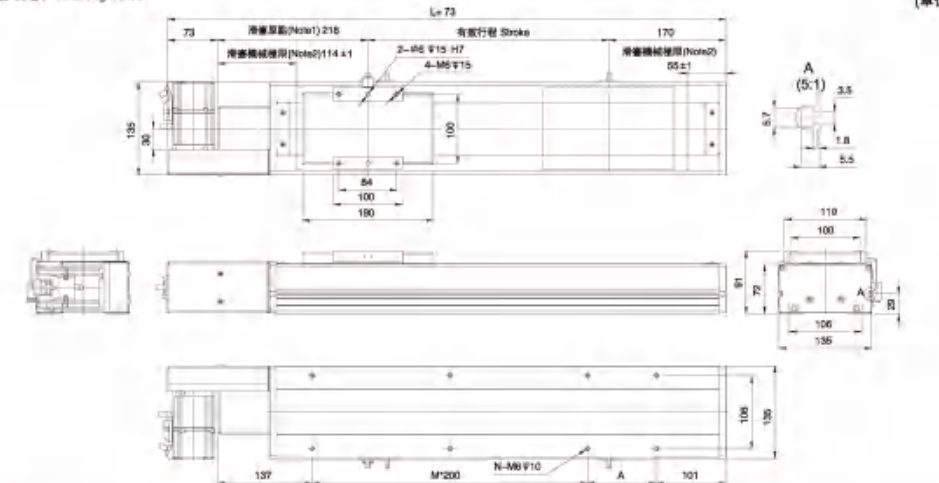

型號	100	150	200	250	300	350	400	450	500	600	700	750	800	850	900	950	1000	1050	1100	1150	1200	1250	1300	1350	1400	1450	1500	1550					
L	488	538	588	638	688	738	788	838	888	938	988	1038	1088	1138	1188	1238	1288	1338	1388	1438	1488	1538	1588	1638	1688	1738	1788	1838	1888	1938			
A	50	100	150	200	250	300	350	400	450	500	550	600	650	700	750	800	850	900	950	1000	1050	1100	1150	1200	1250	1300	1350	1400	1450	1500			
M	1	1	1	1	2	2	2	2	3	3	3	3	4	4	4	4	5	5	5	5	6	6	6	6	6	7	7	7	7	8	8		
N	6	6	6	6	6	6	6	6	8	8	8	8	10	10	10	10	12	12	12	12	14	14	14	14	16	16	16	16	18	18	18	20	20
KG	11.6	12	12.5	13	13.5	14	14.4	15	15.4	16	16.4	16.9	17.4	17.9	18.4	18.9	19.4	19.9	20.3	20.9	21.5	22.1	22.7	23.3	23.9	24.5	25.1	25.7	26.3	26.9			

型號	1600	1650	1700	1750	1800	1850	1900	1950	2000	2050	2100	2150	2200	2250	2300	2350	2400	2450	2500	2550	2600	2650	2700	2750	2800	2850	2900	2950	3000	3050	
L	1988	2038	2088	2138	2188	2238	2288	2338	2388	2438	2488	2538	2588	2638	2688	2738	2788	2838	2888	2938	2988	3038	3088	3138	3188	3238	3288	3338	3388	3438	
A	150	200	250	300	350	400	450	500	550	600	650	700	750	800	850	900	950	1000	1050	1100	1150	1200	1250	1300	1350	1400	1450	1500	1550		
M	8	8	9	9	9	9	10	10	10	10	10	11	11	11	11	12	12	12	12	13	13	13	13	14	14	14	14	15	15	15	15
N	20	20	22	22	22	22	24	24	24	24	24	26	26	26	26	28	28	28	28	30	30	30	30	32	32	32	32	34	34	34	
KG	27.5	28.1	28.7	29.3	29.9	30.5	31.1	31.7	32.3	32.9	33.5	34.1	34.7	35.3	35.9	36.5	37.1	37.7	38.3	38.9	39.5	40.1	40.7	41.3	41.9	42.5	43.1	43.7	44.3	44.9	

RD 馬達右下折 Motor Lower Right

(單位 Unit : mm)

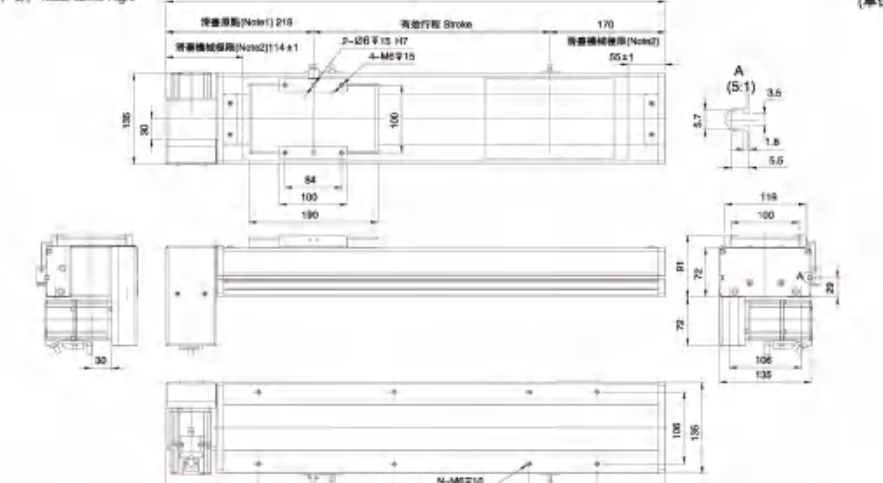

型號	100	150	200	250	300	350	400	450	500	600	700	750	800	850	900	950	1000	1050	1100	1150	1200	1250	1300	1350	1400	1450	1500	1550					
L	488	538	588	638	688	738	788	838	888	938	988	1038	1088	1138	1188	1238	1288	1338	1388	1438	1488	1538	1588	1638	1688	1738	1788	1838	1888	1938			
A	50	100	150	200	250	300	350	400	450	500	550	600	650	700	750	800	850	900	950	1000	1050	1100	1150	1200	1250	1300	1350	1400	1450	1500			
M	1	1	1	1	2	2	2	2	3	3	3	3	4	4	4	4	5	5	5	5	6	6	6	6	6	7	7	7	7	8	8		
N	6	6	6	6	6	6	6	6	8	8	8	8	10	10	10	10	12	12	12	12	14	14	14	14	16	16	16	16	18	18	18	20	20
KG	11.6	12	12.5	13	13.5	14	14.4	15	15.4	16	16.4	16.9	17.4	17.9	18.4	18.9	19.4	19.9	20.3	20.9	21.5	22.1	22.7	23.3	23.9	24.5	25.1	25.7</					

RB-D14 單軸 1-axis

馬達左上折/馬達右上折 Motor Upper Left / Motor Upper Right

馬達直裝向左/馬達直裝向右 Motor Mounted To The Left / Motor Mounted To The Right

LU 馬達左上折 Motor Upper Left

單位 Unit : mm

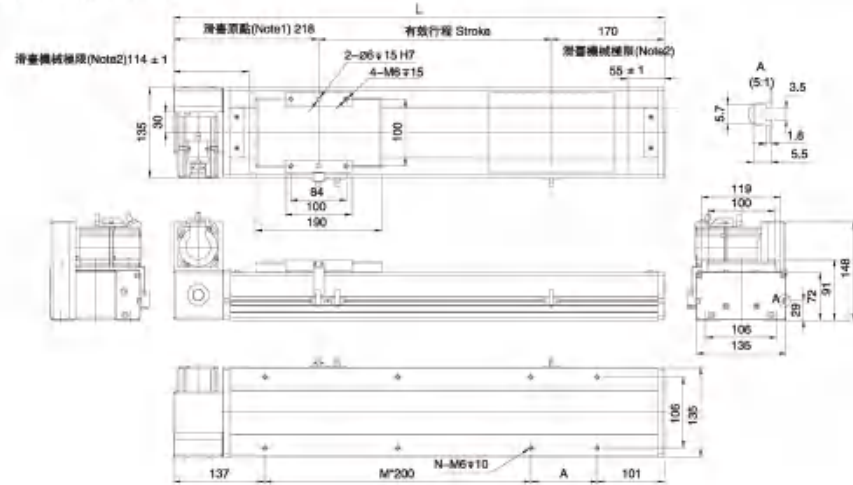

有效行程 Stroke	100	150	200	250	300	350	400	450	500	550	600	650	700	750	800	850	900	950	1000	1050	1100	1150	1200	1250	1300	1350	1400	1450	1500	1550
L	488	538	588	638	688	738	788	838	888	938	988	1038	1088	1138	1188	1238	1288	1338	1388	1438	1488	1538	1588	1638	1688	1738	1788	1838	1888	1938
A	50	100	150	200	250	300	350	400	450	500	550	600	650	700	750	800	850	900	950	1000	1050	1100	1150	1200	1250	1300	1350	1400	1450	1500
M	1	1	1	1	2	2	2	2	3	3	3	3	4	4	4	5	5	5	6	6	6	6	7	7	7	7	7	7	8	8
N	6	6	6	6	6	8	8	10	10	10	10	10	12	12	12	12	14	14	14	14	14	16	16	16	18	18	18	18	20	20
KG	11.8	12	12.5	13	13.5	14	14.4	15	15.4	16	16.4	16.9	17.4	17.9	18.4	18.9	19.4	19.9	20.3	20.9	21.5	22.1	22.7	23.3	23.9	24.5	25.1	25.7	26.3	26.9

RU 馬達右上折 Motor Upper Right

單位 Unit : mm

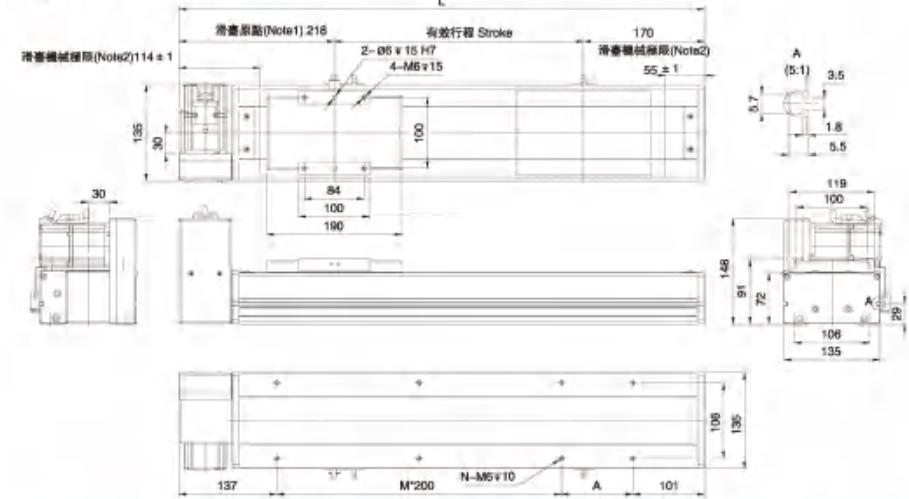

有效行程 Stroke	100	150	200	250	300	350	400	450	500	550	600	650	700	750	800	850	900	950	1000	1050	1100	1150	1200	1250	1300	1350	1400	1450	1500	1550
L	488	538	588	638	688	738	788	838	888	938	988	1038	1088	1138	1188	1238	1288	1338	1388	1438	1488	1538	1588	1638	1688	1738	1788	1838	1888	1938
A	50	100	150	200	250	300	350	400	450	500	550	600	650	700	750	800	850	900	950	1000	1050	1100	1150	1200	1250	1300	1350	1400	1450	1500
M	1	1	1	1	2	2	2	2	3	3	3	3	4	4	4	5	5	5	6	6	6	6	7	7	7	7	7	7	8	8
N	6	6	6	6	6	8	8	10	10	10	10	10	12	12	12	12	14	14	14	14	14	16	16	16	18	18	18	18	20	20
KG	11.8	12	12.5	13	13.5	14	14.4	15	15.4	16	16.4	16.9	17.4	17.9	18.4	18.9	19.4	19.9	20.3	20.9	21.5	22.1	22.7	23.3	23.9	24.5	25.1	25.7	26.3	26.9

CL 馬達直裝向左 Motor Mounted To The Left

單位 Unit : mm

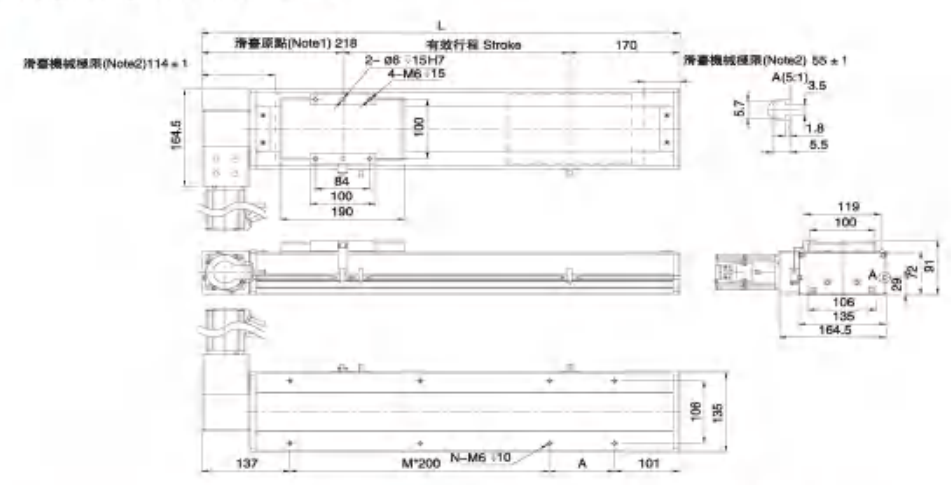

有效行程 Stroke	100	150	200	250	300	350	400	450	500	550	600	650	700	750	800	850	900	950	1000	1050	1100	1150	1200	1250	1300	1350	1400	1450	1500	1550
L	488	538	588	638	688	738	788	838	888	938	988	1038	1088	1138	1188	1238	1288	1338	1388	1438	1488	1538	1588	1638	1688	1738	1788	1838	1888	1938
A	50	100	150	200	250	300	350	400	450	500	550	600	650	700	750	800	850	900	950	1000	1050	1100	1150	1200	1250	1300	1350	1400	1450	1500
M	1	1	1	1	2	2	2	2	3	3	3	3	4	4	4	5	5	5	6	6	6	6	7	7	7	7	7	7	8	8
N	6	6	6	6	6	8	8	10	10	10	10	10	12	12	12	12	14	14	14	14	14	16	16	16	18	18	18	18	20	20
KG	11.8	12	12.5	13	13.5	14	14.4	15	15.4	16	16.4	16.9	17.4	17.9	18.4	18.9	19.4	19.9	20.3	20.9	21.5	22.1	22.7	23.3	23.9	24.5	25.1	25.7	26.3	26.9

CR 馬達直裝向右 Motor Mounted To The Right

單位 Unit : mm

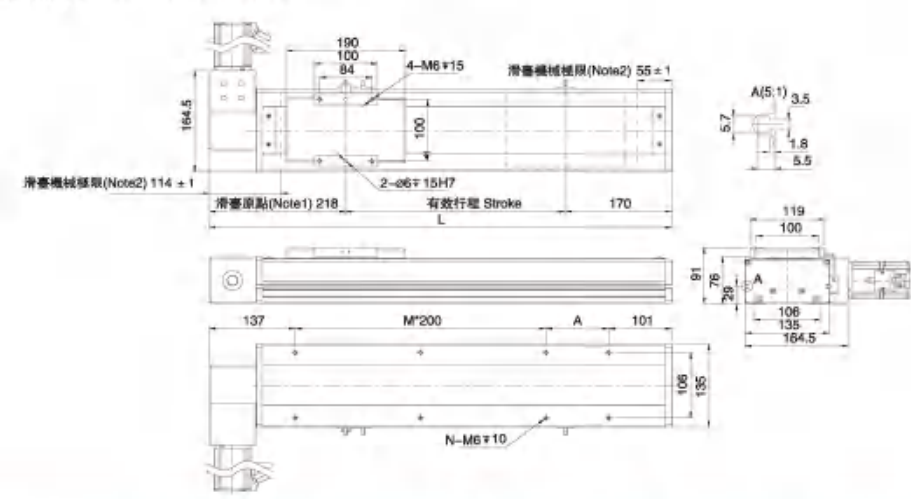

有效行程 Stroke	100	150	200	250	300	350	400	450	500	550	600	650	700	750	800	850	900	950	1000	1050	1100	1150	1200	1250	1300	1350	1400	1450	1500	1550
L	488	538	588	638	688	738	788	838	888	938	988	1038	1088	1138	1188	1238	1288	1338	1388	1438	1488	1538	1588	1638	1688	1738	1788	1838	1888	1938
A	50	100	150	200	250	300	350	400	450	500	550	600	650	700	750	800	850	900	950	1000	1050	1100	1150	1200	1250	1300	1350	1400	1450	1500
M	1	1	1	1	2	2	2	2	3	3	3	3	4	4	4	5	5	5	6	6	6	6	7	7	7	7	7	7	8	8
N	6	6	6	6	6	8	8	10	10	10	10	10	12	12	12	12	14	14	14	14	14	16	16	16	18	18	18	18	20	20
KG	11.8	12	12.5	13	13.5	14	14.4	15	15.4	16	16.4	16.9	17.4	17.9	18.4	18.9	19.4	19.9	20.3	20.9	21.5	22.1	22.7	23.3	23.9	24.5	25.1	25.7	26.3	26.9

RB-D17 單軸 1-axis

皮帶驅動 Belt Drive



最大行程 Maximum Stroke **3550mm** 最高速度 Maximum Speed **5000mm/s** 馬達容量 Motor Output **750W** 皮帶寬度 Belt Width **40mm** 直線滑軌 Linear Guide **20x15.5-2**

型號表示方式 Ordering Method

RB-D17 - L50 - 100 - L- P75 - C4 - 0001

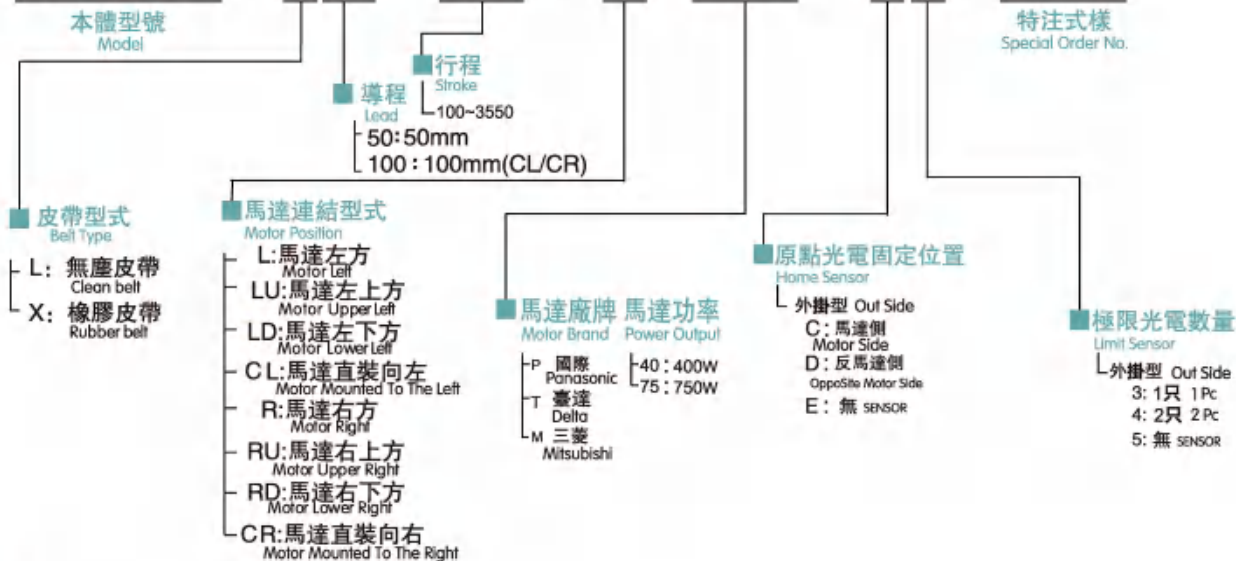

基本仕様

性能	位置重複精度 Repeatability	±0.04		
	導程 Lead	50	100	
	最高速度 Maximum Speed	2500	5000	
	最大可搬重量 Maximum Payload	水平使用 Horizontal	60	30
		垂直使用 Vertical		
定額推力 Rated Thrust	285	145		
部品	標準行程 Stroke Pitch	100-3550mm/50pitch		
	AC伺服馬達容量 AC Servo Motor Output	750W		
	皮帶寬度 Belt Width	40		
	高剛性直線滑軌 High Rigidity Linear Guide	20×15.5		
	原點感應器 Home Sensor	外掛 Outside	EE-SX672(NPN)	

感應器接線圖 <原點及端點> Sensor Layout

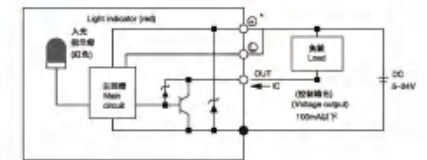

容許負載力距表 N.m Allowable Overhang

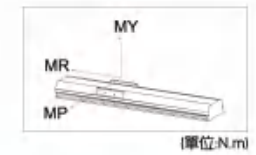
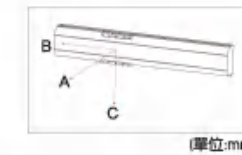
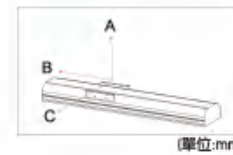

水平安裝 Horizontal Installation	A	B	C	壁面安裝 Wall Installation	A	B	C
10kg	2850	1050	985	10kg	985	1050	2850
25kg	1215	485	425	25kg	425	485	1215
40kg	675	275	245	40kg	245	275	675
60kg	450	135	125	60kg	125	135	450

水平使用時 Static Loading Moment

MY	1032
MP	1034
MR	908

搭配伺服馬達一覽表 Suitable Motor Brand

廠牌 Brand	馬達記號 Mark	煞車有無 No Brake	馬達容量 Wotp/Watpw W	電源電壓 AC-Voltage AC-V	伺服馬達型號 Motor Model	驅動器型號 Driver Model
三菱 Mitsubishi	M	無煞車 (水平仕様) No Brake (Horizontal Type)	750	220	HG-KR73	MR-J4-70A
國際 Panasonic	P	無煞車 (水平仕様) No Brake (Horizontal Type)	750	220	MHMD082G1U	MCDHT3520
臺達 Delta	T	無煞車 (水平仕様) No Brake (Horizontal Type)	750	220	ECMA-C20807ES	ASD-B20721-B

RB-D17 單軸 1-axis

馬達左折/馬達右折 Motor Left Side/Motor Right Side

L 馬達左折 Motor Left Side

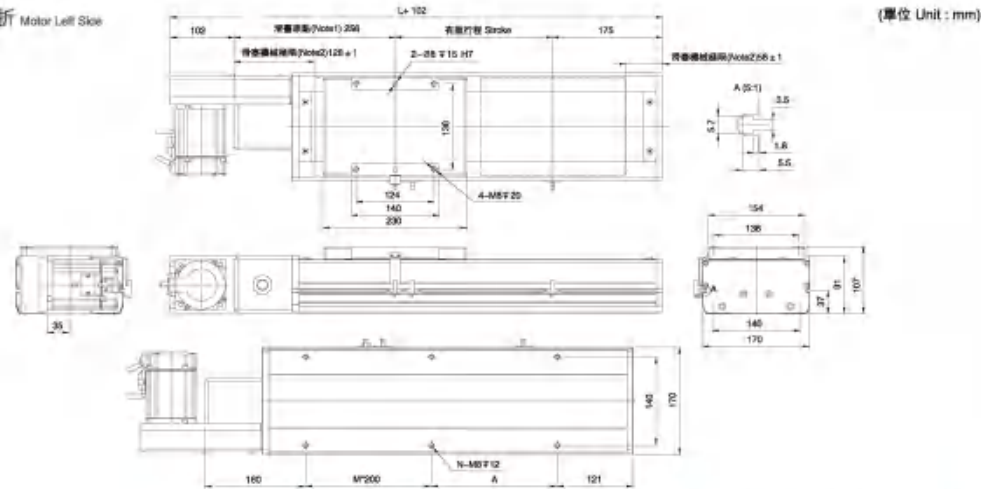

有效行程 Stroke	100	120	200	250	300	350	400	450	500	550	600	650	700	750	800	850	900	950	1000	1050	1100	1150	1200	1250	1300	1350	1400	1450	1500	1550	1600	1650	1700	1750	1800
L	531	581	631	681	731	781	831	881	931	981	1031	1081	1131	1181	1231	1281	1331	1381	1431	1481	1531	1581	1631	1681	1731	1781	1831	1881	1931	1981	2031	2081	2131	2181	2231
A	50	100	150	200	50	100	150	200	50	100	150	200	50	100	150	200	50	100	150	200	50	100	150	200	50	100	150	200	50	100	150	200	50	100	150
M	1	1	1	1	2	2	2	2	3	3	3	3	4	4	4	4	5	5	5	5	6	6	6	6	7	7	7	7	8	8	8	8	9	9	9
N	6	6	6	6	8	8	8	8	10	10	10	10	12	12	12	12	14	14	14	14	16	16	16	16	18	18	18	18	20	20	20	20	22	22	22
KG	15	16.8	17.6	18.4	19.1	19.9	20.7	21.5	22.2	23	23.8	24.6	25.3	26.1	26.9	27.7	28.4	29.2	30	30.8	31.6	32.4	33.2	34	34.8	35.6	36.4	37.2	38	38.8	39.6	40.4	41.2	42	42.8

有效行程 Stroke	180	190	195	200	205	210	215	220	225	230	235	240	245	250	255	260	265	270	275	280	285	290	295	300	305	310	315	320	325	330	335	340	345	350	355	
L	2281	2331	2381	2431	2481	2531	2581	2631	2681	2731	2781	2831	2881	2931	2981	3031	3081	3131	3181	3231	3281	3331	3381	3431	3481	3531	3581	3631	3681	3731	3781	3831	3881	3931	3981	
A	200	50	100	150	200	50	100	150	200	50	100	150	200	50	100	150	200	50	100	150	200	50	100	150	200	50	100	150	200	50	100	150	200	50	100	
M	9	10	10	10	10	11	11	11	11	11	12	12	12	12	13	13	13	13	14	14	14	14	15	15	15	15	16	16	16	16	17	17	17	17	18	18
N	22	24	24	24	24	26	26	26	26	28	28	28	28	30	30	30	30	32	32	32	32	34	34	34	34	36	36	36	36	38	38	38	38	40	40	
KG	43.6	44.4	45.2	46	46.8	47.6	48.4	49.2	50	50.8	51.6	52.4	53.2	54	54.8	55.6	56.4	57.2	58	58.8	59.6	60.4	61.2	62	62.8	63.6	64.4	65.2	66	66.8	67.6	68.4	69.2	70	70.8	

R 馬達右折 Motor Right Side

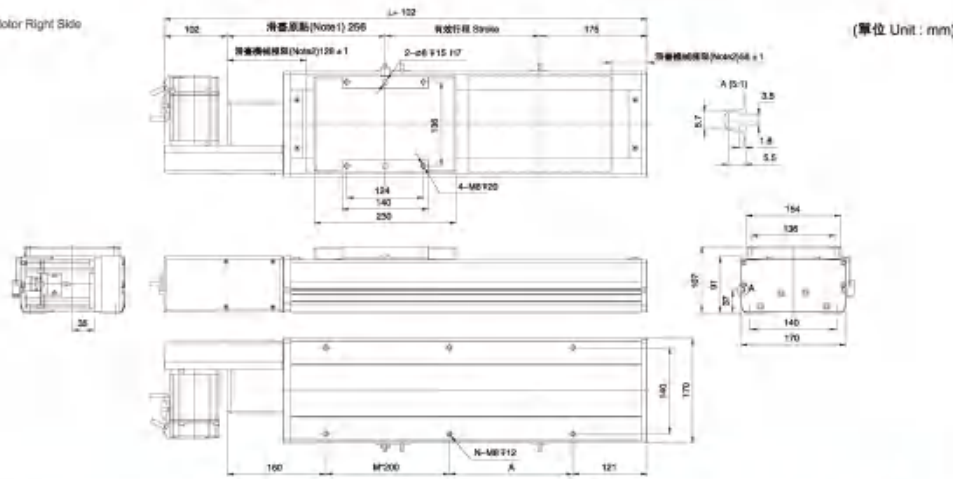

有效行程 Stroke	100	120	200	250	300	350	400	450	500	550	600	650	700	750	800	850	900	950	1000	1050	1100	1150	1200	1250	1300	1350	1400	1450	1500	1550	1600	1650	1700	1750	1800
L	531	581	631	681	731	781	831	881	931	981	1031	1081	1131	1181	1231	1281	1331	1381	1431	1481	1531	1581	1631	1681	1731	1781	1831	1881	1931	1981	2031	2081	2131	2181	2231
A	50	100	150	200	50	100	150	200	50	100	150	200	50	100	150	200	50	100	150	200	50	100	150	200	50	100	150	200	50	100	150	200	50	100	150
M	1	1	1	1	2	2	2	2	3	3	3	3	4	4	4	4	5	5	5	5	6	6	6	6	7	7	7	7	8	8	8	8	9	9	9
N	6	6	6	6	8	8	8	8	10	10	10	10	12	12	12	12	14	14	14	14	16	16	16	16	18	18	18	18	20	20	20	20	22	22	22
KG	15	16.8	17.6	18.4	19.1	19.9	20.7	21.5	22.2	23	23.8	24.6	25.3	26.1	26.9	27.7	28.4	29.2	30	30.8	31.6	32.4	33.2	34	34.8	35.6	36.4	37.2	38	38.8	39.6	40.4	41.2	42	42.8

有效行程 Stroke	180	190	195	200	205	210	215	220	225	230	235	240	245	250	255	260	265	270	275	280	285	290	295	300	305	310	315	320	325	330	335	340	345	350	355	
L	2281	2331	2381	2431	2481	2531	2581	2631	2681	2731	2781	2831	2881	2931	2981	3031	3081	3131	3181	3231	3281	3331	3381	3431	3481	3531	3581	3631	3681	3731	3781	3831	3881	3931	3981	
A	200	50	100	150	200	50	100	150	200	50	100	150	200	50	100	150	200	50	100	150	200	50	100	150	200	50	100	150	200	50	100	150	200	50	100	
M	9	10	10	10	10	11	11	11	11	11	12	12	12	12	13	13	13	13	14	14	14	14	15	15	15	15	16	16	16	16	17	17	17	17	18	18
N	22	24	24	24	24	26	26	26	26	28	28	28	28	30	30	30	30	32	32	32	32	34	34	34	34	36	36	36	36	38	38	38	38	40	40	
KG	43.6	44.4	45.2	46	46.8	47.6	48.4	49.2	50	50.8	51.6	52.4	53.2	54	54.8	55.6	56.4	57.2	58	58.8	59.6	60.4	61.2	62	62.8	63.6	64.4	65.2	66	66.8	67.6	68.4	69.2	70	70.8	

馬達左下折/馬達右下折 Motor Lower Left / Motor Lower Right

LD 馬達左下折 Motor Lower Left

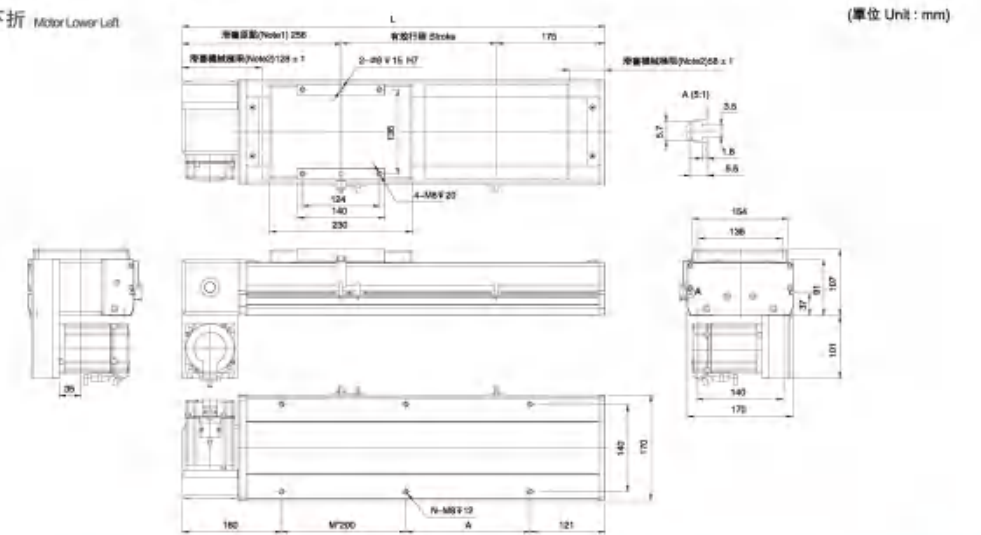

有效行程 Stroke	100	120	200	250	300	350	400	450	500	550	600	650	700	750	800	850	900	950	1000	1050	1100	1150	1200	1250	1300	1350	1400	1450	1500	1550	1600	1650	1700	1750	1800
L	531	581	631	681	731	781	831	881	931	981	1031	1081	1131	1181	1231	1281	1331	1381	1431	1481	1531	1581	1631	1681	1731	1781	1831	1881	1931	1981	2031	2081	2131	2181	2231
A	50	100	150	200	50	100	150	200	50	100	150	200	50	100	150	200	50	100	150	200	50	100	150	200	50	100	150	200	50	100	150	200	50	100	150
M	1	1	1	1	2	2	2	2	3	3	3	3	4	4	4	4	5	5	5	5	6	6	6	6	7	7	7	7	8	8	8	8	9	9	9
N	6	6	6	6	8	8	8	8	10	10	10	10	12	12	12	12	14	14	14	14	16	16	16	16	18	18	18	18	20	20	20	20	22	22	22
KG	15	16.8	17.6	18.4	19.1	19.9	20.7	21.5	22.2	23	23.8	24.6	25.3	26.1	26.9	27.7	28.4	29.2	30	30.8	31.6	32.4	33.2	34	34.8	35.6	36.4	37.2	38	38.8	39.6	40.4	41.2	42	42.8

有效行程 Stroke	180	190	195	200	205	210	215	220	225	230	235	240	245	250	255	260	265	270	275	280	285	290	295	300	305	310	315	320	325	330	335	340	345	350	355	
L	2281	2331	2381	2431	2481	2531	2581	2631	2681	2731	2781	2831	2881	2931	2981	3031	3081	3131	3181	3231	3281	3331	3381	3431	3481	3531	3581	3631	3681	3731	3781	3831	3881	3931	3981	
A	200	50	100	150	200	50	100	150	200	50	100	150	200	50	100	150	200	50	100	150	200	50	100	150	200	50	100	150	200	50	100	150	200	50	100	
M	9	10	10	10	10	11	11	11	11	11	12	12	12	12	13	13	13	13	14	14	14	14	15	15	15	15	16	16	16	16	17	17	17	17	18	18
N	22	24	24	24	24	26	26	26	26	28	28	28	28	30	30	30	30	32	32	32	32	34	34	34	34	36	36	36	36	38	38	38	38	40	40	
KG	43.6	44.4	45.2	46	46.8	47.6	48.4	49.2	50	50.8	51.6	52.4	53.2	54	54.8	55.6	56.4	57.2	58	58.8	59.6	60.4	61.2	62	62.8	63.6	64.4	65.2	66	66.8	67.6	68.4	69.2	70	70.8	

RD 馬達右下折 Motor Lower Right

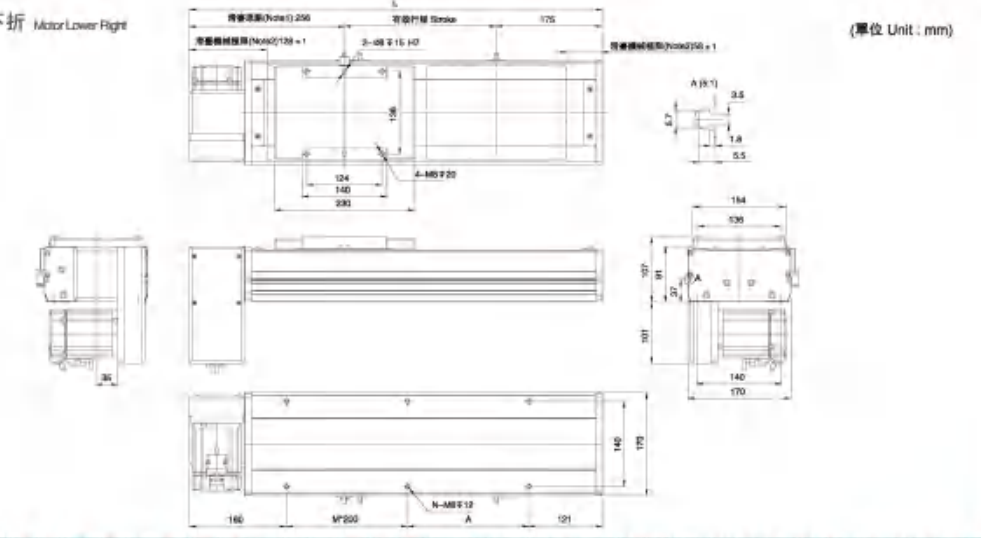

有效行程 Stroke	100	120	200	250	300	350	400	450	500	550	600	650	700	750	800	850	900	950	1000	1050	1100	1150	1200	1250	1300	1350	1400	1450	1500	1550	1600	1650	1700	1750	1800
L																																			

RB-D17 單軸 1-axis

馬達左上折/馬達右上折 Motor Upper Left / Motor Upper Right

馬達直裝向左/馬達直裝向右 Motor Mounted To The Left / Motor Mounted To The Right

LU 馬達左上折 Motor Upper Left

單位 Unit : mm

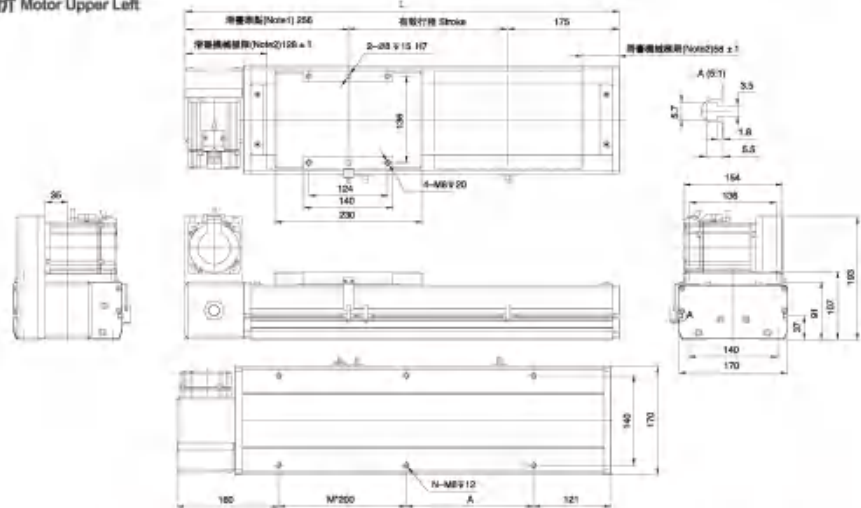

型號	100	120	150	200	250	300	350	400	450	500	550	600	650	700	750	800	850	900	950	1000	1050	1100	1150	1200	1250	1300	1350	1400	1450	1500	1550	1600	1650	1700	1750	1800
L	531	581	631	681	731	781	831	881	931	981	1031	1081	1131	1181	1231	1281	1331	1381	1431	1481	1531	1581	1631	1681	1731	1781	1831	1881	1931	1981	2031	2081	2131	2181	2231	
A	50	100	150	200	250	300	350	400	450	500	550	600	650	700	750	800	850	900	950	1000	1050	1100	1150	1200	1250	1300	1350	1400	1450	1500	1550	1600	1650	1700	1750	1800
M	1	1	1	1	2	2	2	2	3	3	3	3	4	4	4	4	5	5	5	5	6	6	6	6	7	7	7	7	8	8	8	8	9	9	9	
N	6	6	6	6	8	8	8	8	10	10	10	10	12	12	12	12	14	14	14	14	16	16	16	16	18	18	18	18	20	20	20	20	22	22	22	
KG	15	16.8	17.6	18.4	19.1	19.9	20.7	21.5	22.2	23	23.8	24.6	25.3	26.1	26.9	27.7	28.4	29.2	30	30.8	31.6	32.4	33.2	34	34.8	35.6	36.4	37.2	38	38.8	39.6	40.4	41.2	42	42.8	

型號	1800	1900	2000	2100	2200	2300	2400	2500	2600	2700	2800	2900	3000	3100	3200	3300	3400	3500	3600	3700	3800	3900	4000	4100	4200	4300	4400	4500	4600	4700	4800	4900	5000		
L	2281	2331	2381	2431	2481	2531	2581	2631	2681	2731	2781	2831	2881	2931	2981	3031	3081	3131	3181	3231	3281	3331	3381	3431	3481	3531	3581	3631	3681	3731	3781	3831	3881	3931	3981
A	200	50	100	150	200	250	300	350	400	450	500	550	600	650	700	750	800	850	900	950	1000	1050	1100	1150	1200	1250	1300	1350	1400	1450	1500	1550	1600	1650	
M	9	10	10	10	11	11	11	11	12	12	12	12	13	13	13	13	14	14	14	15	15	15	15	16	16	16	16	17	17	17	17	18	18	18	
N	22	24	24	24	26	26	26	26	28	28	28	28	30	30	30	30	32	32	32	32	34	34	34	34	36	36	36	36	38	38	38	38	40	40	40
KG	43.6	44.4	45.2	46	46.8	47.6	48.4	49.2	50	50.8	51.6	52.4	53.2	54	54.8	55.6	56.4	57.2	58	58.8	59.6	60.4	61.2	62	62.8	63.6	64.4	65.2	66	66.8	67.6	68.4	69.2	70	70.8

RU 馬達右上折 Motor Upper Right

單位 Unit : mm

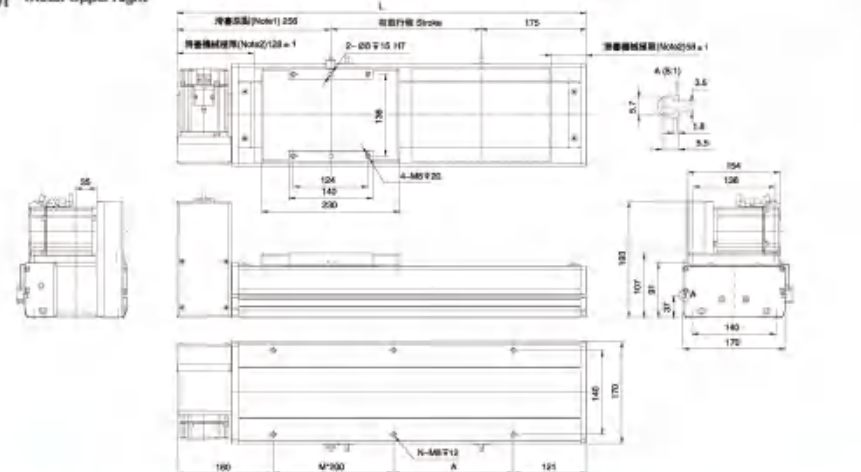

型號	100	120	150	200	250	300	350	400	450	500	550	600	650	700	750	800	850	900	950	1000	1050	1100	1150	1200	1250	1300	1350	1400	1450	1500	1550	1600	1650	1700	1750	1800
L	531	581	631	681	731	781	831	881	931	981	1031	1081	1131	1181	1231	1281	1331	1381	1431	1481	1531	1581	1631	1681	1731	1781	1831	1881	1931	1981	2031	2081	2131	2181	2231	
A	50	100	150	200	250	300	350	400	450	500	550	600	650	700	750	800	850	900	950	1000	1050	1100	1150	1200	1250	1300	1350	1400	1450	1500	1550	1600	1650	1700	1750	1800
M	1	1	1	1	2	2	2	2	3	3	3	3	4	4	4	4	5	5	5	5	6	6	6	6	7	7	7	7	8	8	8	8	9	9	9	
N	6	6	6	6	8	8	8	8	10	10	10	10	12	12	12	12	14	14	14	14	16	16	16	16	18	18	18	18	20	20	20	20	22	22	22	
KG	15	16.8	17.6	18.4	19.1	19.9	20.7	21.5	22.2	23	23.8	24.6	25.3	26.1	26.9	27.7	28.4	29.2	30	30.8	31.6	32.4	33.2	34	34.8	35.6	36.4	37.2	38	38.8	39.6	40.4	41.2	42	42.8	

型號	1800	1900	2000	2100	2200	2300	2400	2500	2600	2700	2800	2900	3000	3100	3200	3300	3400	3500	3600	3700	3800	3900	4000	4100	4200	4300	4400	4500	4600	4700	4800	4900	5000		
L	2281	2331	2381	2431	2481	2531	2581	2631	2681	2731	2781	2831	2881	2931	2981	3031	3081	3131	3181	3231	3281	3331	3381	3431	3481	3531	3581	3631	3681	3731	3781	3831	3881	3931	3981
A	200	50	100	150	200	250	300	350	400	450	500	550	600	650	700	750	800	850	900	950	1000	1050	1100	1150	1200	1250	1300	1350	1400	1450	1500	1550	1600	1650	
M	9	10	10	10	11	11	11	11	12	12	12	12	13	13	13	13	14	14	14	15	15	15	15	16	16	16	16	17	17	17	17	18	18	18	
N	22	24	24	24	26	26	26	26	28	28	28	28	30	30	30	30	32	32	32	32	34	34	34	34	36	36	36	36	38	38	38	38	40	40	40
KG	43.6	44.4	45.2	46	46.8	47.6	48.4	49.2	50	50.8	51.6	52.4	53.2	54	54.8	55.6	56.4	57.2	58	58.8	59.6	60.4	61.2	62	62.8	63.6	64.4	65.2	66	66.8	67.6	68.4	69.2	70	70.8

CL 馬達直裝向左 Motor Mounted To The Left

單位 Unit : mm

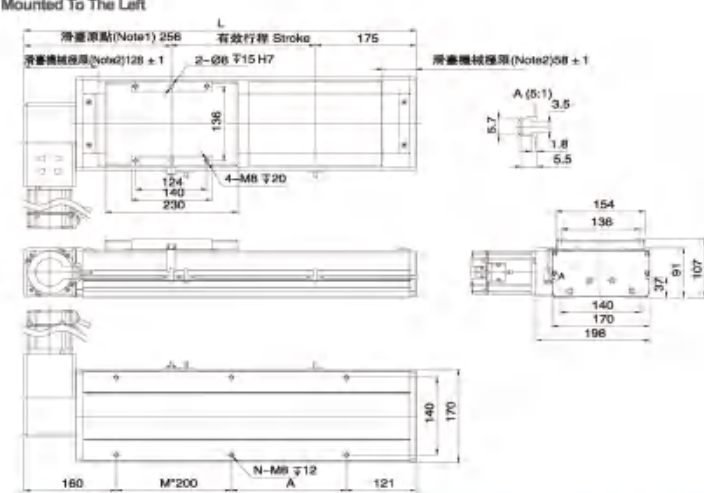

型號	100	120	150	200	250	300	350	400	450	500	550	600	650	700	750	800	850	900	950	1000	1050	1100	1150	1200	1250	1300	1350	1400	1450	1500	1550	1600	1650	1700	1750	1800
L	531	581	631	681	731	781	831	881	931	981	1031	1081	1131	1181	1231	1281	1331	1381	1431	1481	1531	1581	1631	1681	1731	1781	1831	1881	1931	1981	2031	2081	2131	2181	2231	
A	50	100	150	200	250	300	350	400	450	500	550	600	650	700	750	800	850	900	950	1000	1050	1100	1150	1200	1250	1300	1350	1400	1450	1500	1550	1600	1650	1700	1750	1800
M	1	1	1	1	2	2	2	2	3	3	3	3	4	4	4	4	5	5	5	5	6	6	6	6	7	7	7	7	8	8	8	8	9	9	9	
N	6	6	6	6	8	8	8	8	10	10	10	10	12	12	12	12	14	14	14	14	16	16	16	16	18	18	18	18	20	20	20	20	22	22	22	
KG	15	16.8	17.6	18.4	19.1	19.9	20.7	21.5	22.2	23	23.8	24.6	25.3	26.1	26.9	27.7	28.4	29.2	30	30.8	31.6	32.4	33.2	34	34.8	35.6	36.4	37.2	38	38.8	39.6	40.4	41.2	42	42.8	

型號	1800	1900	2000	2100	2200	2300	2400	2500	2600	2700	2800	2900	3000	3100	3200	3300	3400	3500	3600	3700	3800	3900	4000	4100	4200	4300	4400	4500	4600	4700	4800	4900	5000		
L	2281	2331	2381	2431	2481	2531	2581	2631	2681	2731	2781	2831	2881	2931	2981	3031	3081	3131	3181	3231	3281	3331	3381	3431	3481	3531	3581	3631	3681	3731	3781	3831	3881	3931	3981
A	200	50	100	150	200	250	300	350	400	450	500	550	600	650	700	750	800	850	900	950	1000	1050	1100	1150	1200	1250	1300	1350	1400	1450	1500	1550	1600	1650	
M	9	10	10	10	11	11	11	11	12	12	12	12	13	13	13	13	14	14	14	15	15	15	15	16	16	16	16	17	17	17	17	18	18	18	
N	22	24	24	24	26	26	26	26	28	28	28	28	30	30	30	30	32	32	32	32	34	34	34	34	36	36	36	36	38	38	38	38	40	40	40
KG	43.6	44.4	45.2	46	46.8	47.6	48.4	49.2	50	50.8	51.6	52.4	53.2	54	54.8	55.6	56.4	57.2	58	58.8	59.6	60.4	61.2	62	62.8	63.6	64.4	65.2	66	66.8	67.6	68.4	69.2	70	70.8

CR 馬達直裝向右 Motor Mounted To The Right

單位 Unit : mm

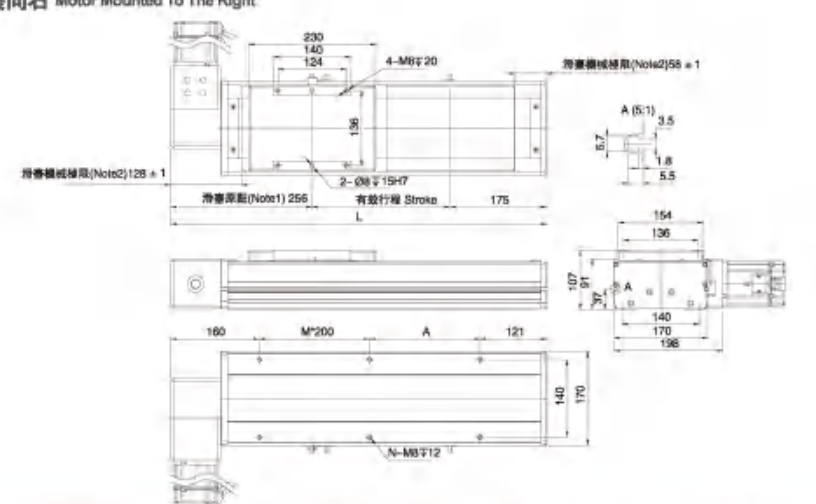

RB-D22 單軸 1-axis

無塵室 皮帶驅動
Clean Room Belt Drive

馬達左下折/馬達右下折
Motor Lower Left / Motor Lower Right

L 馬達左折 Motor Left Side

單位 Unit : mm

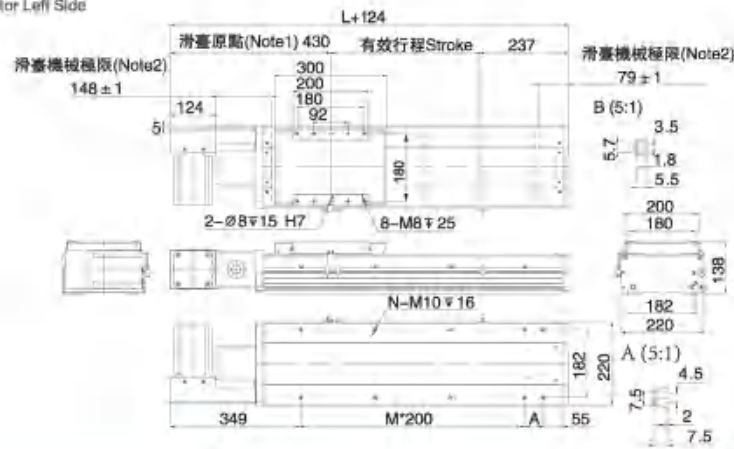

有效行程 stroke	50	100	150	200	250	300	350	400	450	500	550	600	650	700	750	800	850	900	950	1000	1050	1100	1150	1200	1250	1300	1350	1400	1450	1500	1550	1600	1650	1700	
L	593	643	693	743	793	843	893	943	993	1043	1093	1143	1193	1243	1293	1343	1393	1443	1493	1543	1593	1643	1693	1743	1793	1843	1893	1943	1993	2043	2093	2143	2193	2243	
A	100	150	200	50	100	150	200	50	100	150	200	50	100	150	200	50	100	150	200	50	100	150	200	50	100	150	200	50	100	150	200	50	100	150	
M	1	1	1	2	2	2	2	3	3	3	3	4	4	4	4	5	5	5	5	6	6	6	6	7	7	7	7	7	8	8	8	8	9	9	9
N	6	6	6	8	8	8	8	10	10	10	10	12	12	12	12	14	14	14	14	16	16	16	16	18	18	18	18	20	20	20	20	22	22	22	
KG	31.8	33	34.2	35.4	36.6	37.8	39	40.2	41.4	42.6	43.8	45	46.2	47.4	48.6	49.8	51	52.2	53.4	54.6	55.8	57	58.2	59.4	60.6	61.8	63	64.2	65.4	66.6	67.8	69	70.2	71.4	

有效行程 stroke	1750	1800	1850	1900	1950	2000	2050	2100	2150	2200	2250	2300	2350	2400	2450	2500	2550	2600	2650	2700	2750	2800	2850	2900	2950	3000	3050	3100	3150	3200	3250	3300	3350	3400
L	2293	2343	2393	2443	2493	2543	2593	2643	2693	2743	2793	2843	2893	2943	2993	3043	3093	3143	3193	3243	3293	3343	3393	3443	3493	3543	3593	3643	3693	3743	3793	3843	3893	3943
A	200	50	100	150	200	50	100	150	200	50	100	150	200	50	100	150	200	50	100	150	200	50	100	150	200	50	100	150	200	50	100	150	200	50
M	9	10	10	10	10	11	11	11	11	12	12	12	12	13	13	13	13	14	14	14	15	15	15	15	16	16	16	16	17	17	17	17	18	
N	22	24	24	24	24	26	26	26	26	28	28	28	28	30	30	30	30	32	32	32	32	34	34	34	34	36	36	36	36	38	38	38	38	40
KG	72.6	73.8	75	76.2	77.4	78.6	79.8	81	82.2	83.4	84.6	85.8	87	88.2	89.4	90.6	91.8	93	94.2	95.4	96.6	97.8	99	100.2	101.4	102.6	103.8	105	106.2	107.4	108.6	109.8	111	112.2

R 馬達右折 Motor Right Side

單位 Unit : mm

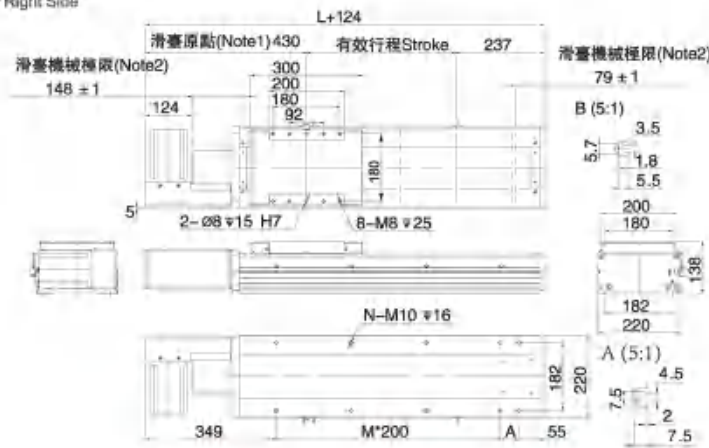

有效行程 stroke	50	100	150	200	250	300	350	400	450	500	550	600	650	700	750	800	850	900	950	1000	1050	1100	1150	1200	1250	1300	1350	1400	1450	1500	1550	1600	1650	1700	
L	593	643	693	743	793	843	893	943	993	1043	1093	1143	1193	1243	1293	1343	1393	1443	1493	1543	1593	1643	1693	1743	1793	1843	1893	1943	1993	2043	2093	2143	2193	2243	
A	100	150	200	50	100	150	200	50	100	150	200	50	100	150	200	50	100	150	200	50	100	150	200	50	100	150	200	50	100	150	200	50	100	150	
M	1	1	1	2	2	2	2	3	3	3	3	4	4	4	4	5	5	5	5	6	6	6	6	7	7	7	7	7	8	8	8	8	9	9	9
N	6	6	6	8	8	8	8	10	10	10	10	12	12	12	12	14	14	14	14	16	16	16	16	18	18	18	18	20	20	20	20	22	22	22	
KG	31.8	33	34.2	35.4	36.6	37.8	39	40.2	41.4	42.6	43.8	45	46.2	47.4	48.6	49.8	51	52.2	53.4	54.6	55.8	57	58.2	59.4	60.6	61.8	63	64.2	65.4	66.6	67.8	69	70.2	71.4	

有效行程 stroke	1750	1800	1850	1900	1950	2000	2050	2100	2150	2200	2250	2300	2350	2400	2450	2500	2550	2600	2650	2700	2750	2800	2850	2900	2950	3000	3050	3100	3150	3200	3250	3300	3350	3400		
L	2293	2343	2393	2443	2493	2543	2593	2643	2693	2743	2793	2843	2893	2943	2993	3043	3093	3143	3193	3243	3293	3343	3393	3443	3493	3543	3593	3643	3693	3743	3793	3843	3893	3943		
A	200	50	100	150	200	50	100	150	200	50	100	150	200	50	100	150	200	50	100	150	200	50	100	150	200	50	100	150	200	50	100	150	200	50		
M	9	10	10	10	10	11	11	11	11	11	11	11	11	12	12	12	12	13	13	13	13	14	14	14	14	15	15	15	15	16	16	16	16	17	17	17
N	22	24	24	24	24	26	26	26	26	28	28	28	28	30	30	30	30	32	32	32	32	34	34	34	34	36	36	36	36	38	38	38	38	40		
KG	72.6	73.8	75	76.2	77.4	78.6	79.8	81	82.2	83.4	84.6	85.8	87	88.2	89.4	90.6	91.8	93	94.2	95.4	96.6	97.8	99	100.2	101.4	102.6	103.8	105	106.2	107.4	108.6	109.8	111	112.2		

LD 馬達左下折 Motor Left Lower Side

單位 Unit : mm

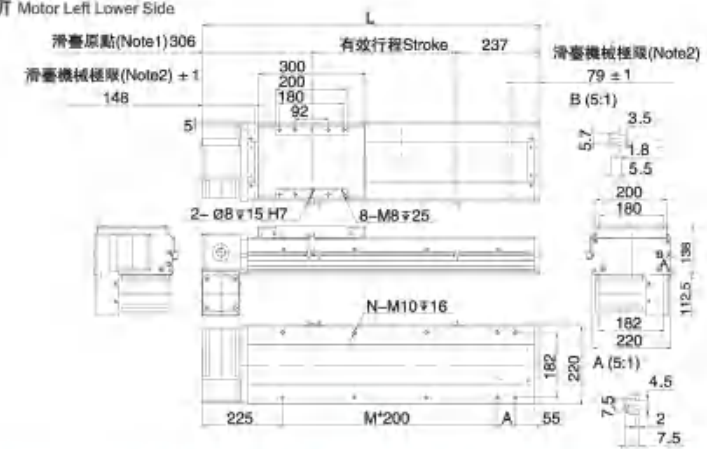

有效行程 stroke	50	100	150	200	250	300	350	400	450	500	550	600	650	700	750	800	850	900	950	1000	1050	1100	1150	1200	1250	1300	1350	1400	1450	1500	1550	1600	1650	1700	
L	593	643	693	743	793	843	893	943	993	1043	1093	1143	1193	1243	1293	1343	1393	1443	1493	1543	1593	1643	1693	1743	1793	1843	1893	1943	1993	2043	2093	2143	2193	2243	
A	100	150	200	50	100	150	200	50	100	150	200	50	100	150	200	50	100	150	200	50	100	150	200	50	100	150	200	50	100	150	200	50	100	150	
M	1	1	1	2	2	2	2	3	3	3	3	4	4	4	4	5	5	5	5	6	6	6	6	7	7	7	7	7	8	8	8	8	9	9	9
N	6	6	6	8	8	8	8	10	10	10	10	12	12	12	12	14	14	14	14	16	16	16	16	18	18	18	18	20	20	20	20	22	22	22	
KG	31.8	33	34.2	35.4	36.6	37.8	39	40.2	41.4	42.6	43.8	45	46.2	47.4	48.6	49.8	51	52.2	53.4	54.6	55.8	57	58.2	59.4	60.6	61.8	63	64.2	65.4	66.6	67.8	69	70.2	71.4	

有效行程 stroke	1750	1800	1850	1900	1950	2000	2050	2100	2150	2200	2250	2300	2350	2400	2450	2500	2550	2600	2650	2700	2750	2800	2850	2900	2950	3000	3050	3100	3150	3200	3250	3300	3350	3400	
L	2293	2343	2393	2443	2493	2543	2593	2643	2693	2743	2793	2843	2893	2943	2993	3043	3093	3143	3193	3243	3293	3343	3393	3443	3493	3543	3593	3643	3693	3743	3793	3843	3893	3943	
A	200	50	100	150	200	50	100	150	200	50	100	150	200	50	100	150	200	50	100	150	200	50	100	150	200	50	100	150	200	50	100	150	200	50	
M	9	10	10	10	10	11	11	11	11	11	11	11	12	12	12	12	13	13	13	13	14	14	14	14	15	15	15	15	16	16	16	16	17	17	17
N	22	24	24	24	24	26	26	26	26	28	28	28	28	30	30	30	30	32	32	32	32	34	34	34	34	36	36	36	36	38	38	38	38	40	
KG	72.6	73.8	75	76.2	77.4	78.6	79.8	81	82.2	83.4	84.6	85.8	87	88.2	89.4	90.6	91.8	93	94.2	95.4	96.6	97.8	99	100.2	101.4	102.6	103.8	105	106.2	107.4	108.6	109.8	111	112.2	

RD 馬達右下折 Motor Right Lower Side

單位 Unit : mm

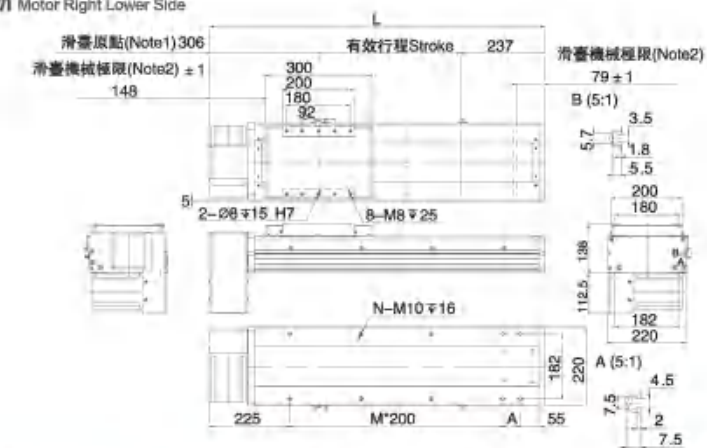

有效行程 stroke	50	100	150	200	250	300	350	400	450	500	550	600	650	700	750	800	850	900	950	1000	1050	1100	1150	1200	1250	1300	1350	1400	1450	1500	1550	1600	1650	1700
L	593	643	693	743	793</																													